

OPTIMALE LÖSUNGEN,
HÖCHSTE ENERGIEEFFIZIENZ.

MULTI VTM – Klima mit System.



MULTI V™ Außeneinheiten

MULTI V™ MINI	15
MULTI V™ III 2-Leiter-System	16
MULTI V™ III 3-Leiter-System	24
MULTI V™ SPACE II	33
MULTI V™ WATER II 2-Leiter-System	34
MULTI V™ WATER II 3-Leiter-System	35
Ausstattungsmerkmale	36

MULTI V™ Inneneinheiten

MULTI V™ ART COOL GALLERY	62
MULTI V™ ART COOL ENERGY	63
MULTI V™ Wandgeräte	64
MULTI V™ 4-Wege-Kassetten	66
MULTI V™ 2-Wege- /1-Weg-Kassetten	68
MULTI V™ Kanalgeräte mit niedriger Pressung / Kanalbaugeräte/	70
Kanalgeräte mit hoher Pressung	
MULTI V™ Frischluft-Kanalgeräte	74
MULTI V™ Standtruhengeräte	75
MULTI V™ Truhen-Deckengeräte / Unterdeckengeräte	76
MULTI V™ Standtruhengeräte mit und ohne Gehäuse	78
Ausstattungsmerkmale	80

Hydro Kit™

Hydrokit™ Mitteltemperatur	91
Hydrokit™ Hochtemperatur	

Eco V™

Eco V™ Wärmerückgewinnung	99
Eco V™ DX Wärmerückgewinnung	

ZUBEHÖR

Fernbedienungen	134
Zentralfernbedienungen	
Weiteres Zubehör	



DIE SCHÖNE WELT VON LG SORGT ÜBERALL FÜR EINE GUTE ATMOSPHÄRE.

Neben formschöner und sauberer Klimatechnik gibt es in der Welt von LG noch viel mehr zu entdecken. Zum Beispiel faszinierende Unterhaltungselektronik, multifunktionale Smartphones und Monitore. Egal wofür man sich bei LG auch entscheidet – alle unsere Produkte verfolgen nur ein Ziel: das Leben schöner und angenehmer zu machen. Durch innovative Technologien, intelligente Funktionen, intuitive Bedienkonzepte und vor allem: durch stylisches Design. Das Ergebnis: smarte Technik, die zugleich Ausdruck von Geschmack und Stil ist.

Herzlich willkommen bei LG – Life's Good.

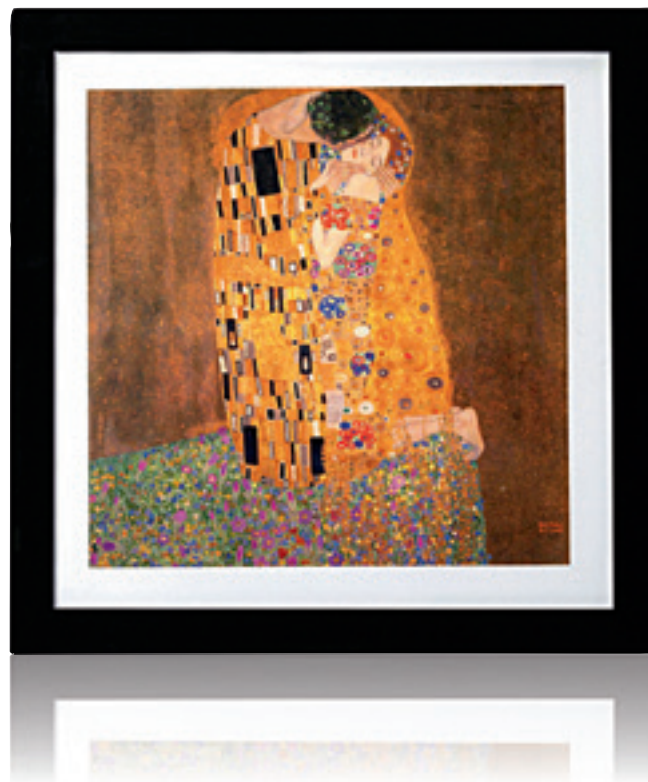

Life's Good
When it's



GREENOVATION

Treibhausgase reduzieren, grünes Bewusstsein auch bei den Zulieferern schaffen, Entwicklung von grünen Geschäftsmodellen.



Grüne Vision



Unsere Vision ist ein führendes umweltbewusstes Unternehmen zu werden, indem wir die Umwelt schützen und umweltfreundliche Produkte entwickeln.



Grüne Ziele

Zu unseren grünen Management Aktivitäten zählen die Reduktion von Treibhausgasen während des Produktionsprozesses, grünes Bewusstsein bei den Zulieferern schaffen und die Entwicklung von grünen Geschäftsmodellen als neue Wachstumsstrategie.



Grüne Strategie



LG Electronics hat ein Niedrig-Karbon (CO₂ Reduktions-) / Green Management-System eingeführt um niedrige Karbonwerte durch freiwillige Reduktion der Treibhausgase an die Konsumenten weiterzugeben. Durch diese Aktivitäten schafft LG Anreize für Konsumenten und Aktionäre gleichermaßen und schützt die Umwelt.

- Erhöhung der Produktivität
Niedrig-Karbon Fabriken
- Wettbewerbsfähigkeit
Niedrig-Karbon Produkte
- Operative Effizienz
Niedrig-Karbon Wertschöpfungskette
- Sozialer Beitrag
Niedrig-Karbon Kultur



Grünes Management

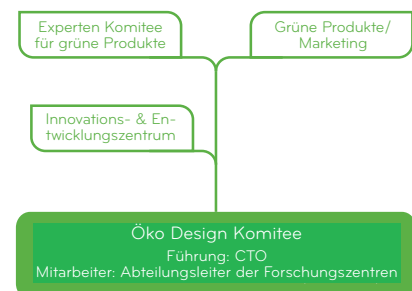

Wichtige Entscheidungen bezüglich Grünen Managements werden bei LG vom Öko Design Komitee gefällt. Dieses, setzt sich aus den Abteilungsleitern der Forschungszentren unter der Leitung des CTO zusammen. Unterstützt werden sie vom Experten Komitee für grüne Produkte. Dieses besteht wiederum aus Mitarbeitern des Innovations- und Entwicklungszentrums sowie aus Managementmitgliedern der Abteilungen Grüne Produkte und Grünes Marketing.



Grüne Geschäftsmodelle

Geschäftsentwicklung in den Bereichen Energie, Wasseraufbereitung und Umwelt.

- Solargeschäft
- Wasseraufbereitung
- Lighting
- Smart Grids
- HLK

Wir garantieren ganzjährigen Komfort durch Heiz-, Ventilations- und Kühlleistungen. LG bietet ein komplettes HLK System mit optimierten Heiz-, Ventilations- und Airconditioning Lösungen, sorgfältig abgestimmt auf die differierenden vor Ort Gegebenheiten bei Neubau oder Renovierung. Das Unternehmen widmet sich verstärkt der Entwicklung von Öko-Gebäuden durch die Palette an Produkten, die erneuerbare Energien verwenden. So nutzt die Multi V Water beispielsweise geothermische Energie, bekannt als eine gleichbleibende Heiz- und Kühlquelle, die ungeachtet der Bodentemperatur die Temperatur von $15^{\circ} \pm 5^{\circ}$ aufrechterhält.

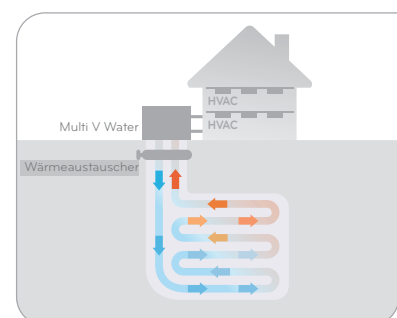
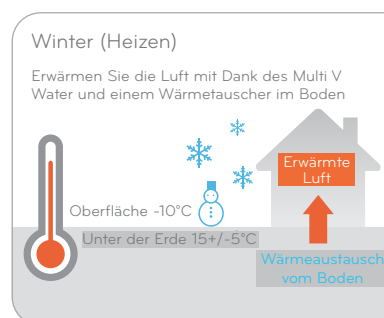
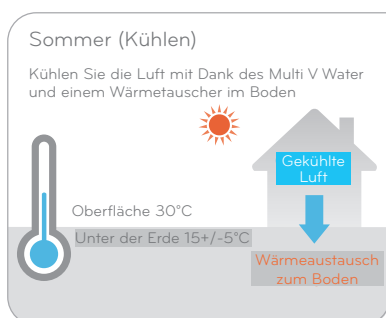

GRÜNERE PRODUKTE

LGs Grüne Produktstrategie zielt darauf ab, die Umweltbelastung in jeder Phase des Produktlebenszyklus zu minimieren. Weniger Energie- und Ressourcenverbrauch durch höchste energieeffiziente Produkte. Reduktion des Rohstoffverbrauchs und Verbesserung der Lebensqualität.

Grüne Produktstrategie



Grünes Produktbewertungs-System

Der Öko-Index

Der Öko-Index ist LGs eigenes Bewertungssystem zur Einhaltung der Umweltauflagen und zur Zielsetzung. Der Index misst die Öko Design Level aller Produkte in Hinblick auf ihre Umweltverträglichkeit (Green 1-Star, 2-Star and 3-Star). Der Index misst drei Felder des CO2 Fußabdrucks: Von Produkten, Einflüssen auf das Klima, verwendete Chemikalien und Materialien. LG wird kontinuierlich die Anzahl der grünen Produkte steigern um den höchstmöglichen Öko-Index zu erreichen.

Messung des CO2 Fußabdrucks während des Produktionsprozesses

Seit 2002 führt LG Life Cycle Assessments (LCA) durch um den CO2 Ausstoß während des Produktionsprozesses messen zu können. LCA wird auch verwendet um neue Niedrig-Karbon-Produkte zu entwickeln. 2012 ist eine Infrastruktur geplant, die es LG ermöglicht LCA auf ganze Produktgruppen anzuwenden und kontinuierlich und effizient die Treibhausgasemissionen zu überwachen.



Investitionen in Grüne Forschung & Entwicklung

2009 führte LG Umweltrichtlinien für Grüne Forschung & Entwicklung ein. 2010 investierte LG hierfür 808 Milliarden Koreanische Won. Der Großteil der Investitionen wurde für die Steigerung der Produkt Energieeffizienz und Rohstoffverwertung verwendet.



Grüne Technologien

LG hat viel in Forschung & Entwicklung investiert um die Umweltbelastung der Produkte zu minimieren, eine Reihe an hocheffizienten Produkten zu entwickeln, gefährliche Substanzen in den Produkten auszutauschen, die Recyclebarkeit zu erhöhen und eine Infrastruktur zu schaffen, die die Entwicklung von Grünen Produkten und Technologien ermöglicht.



GRÜNES HEIZEN UND AIR CONDITIONING

LGs Heiz- und Air Conditioning Geräte werden ständig im Hinblick auf Energieeinsparungen, Reduktion von gefährlichen Substanzen und Umweltbelastung weiter entwickelt. Dank der Verwendung von erneuerbaren Energien hat LG große Fortschritte machen können.

Auszeichnungen und Zertifikate

- 2010 Green Technology Certificate (Inverter and solar technology) - Korea
- 2010 Energy Winner Award Grand Prix - Korea
- 2010 Green Growth Brand - Korea
- Carbon Footprint Label - Korea



Preisgekrönte Technologien

Energieeinsparung, hocheffiziente Inverter Kompressoren und Bewegungssensor

Die extrem energiesparende Inverter Kompressor Technologie spart bis zu 72% Strom indem das Gerät automatisch anhand der Raumtemperatur und den Bewegungssensor kontrolliert wird.

Hocheffizientes Central Air Conditioning System

Das Öko Design aller Produktteile, hat die Energieeffizienz der Klimageräte verbessert. Ein Merkmal ist der weltweit erste Wärmetauscher, der kontinuierliches Heizen gewährleistet und Koreas erster, hocheffizienter, Hochdruck Inverter Kompressor.

Leistungsstarkes, hocheffizientes Inverter Wärmepumpen Klimagerät

Die kompakten Inverter Außengeräte verfügen über eine hochentwickelte Heiz- und Kühltechnologie, geräuscharme Innengeräte und eine hoch effiziente Inverter Wärmepumpe. Dadurch werden bis zu 115% der Kosten im Vergleich zu anderen herkömmlichen Klimageräten gespart.

Geothermische Klima- und Heizgeräte

Durch die Verwendung von geothermischer Energie zur Reduzierung von Treibhausgasen, erlaubt die hoch effiziente Standard-Inverter-Technologie, ungehindertes Fließen des magnetischen Felds im Kompressor Motor des Außengeräts.

Hybrid Solar-Klimagerät

Dieses Produkt verbindet die verbesserte Energieeffizienz eines stromsparenden Inverters mit einer allein durch Sonnenenergie angetriebene Luftreinigungsfunktion und eine zu 15% durch Sonnenenergie angetriebene Kühlfunktion.



UNSERE KLIMAGERÄTE MACHEN DAS MEISTE AUS DER ENERGIE, DIE SIE VERBRAUCHEN

Weniger ist mehr

LG hat seine Produkte dahingehend verbessert, dass sie weniger Energie verbrauchen, während sie wie gewohnt perfekt kühlen und heizen.

Das 20er Gesetz

Die europäische Energie-Verordnungen (ErP) nimmt die Produzenten in die Pflicht, energieeffiziente Produkte herzustellen, die weniger knapp werdende Rohstoffe und Energie während des Produktionsprozesses benötigen. Die 20/20/20 Regel zielt darauf ab, 20% weniger Energieverbrauch und 20% weniger Treibhausgas-Ausstoß bei einer Steigerung von erneuerbarer Energie um 20% bis 2020 zu erreichen. LG folgt diesen Richtlinien und leistet somit seinen Beitrag zum globalen Klimaschutz.

Wir gehen einen Schritt weiter – ErP

LG Electronics verwendet sowohl fürs Heizen als auch fürs Kühlen umweltfreundliche Produkte, die weit über die minimalen Verordnungen der EU hinausgehen. Mit einer Einstufung von fast 4, machen die LG Klimageräte das Meiste aus der Energie, die sie verbrauchen. Keine Energie wird verschwendet, während wir Ihnen helfen Ihre Stromrechnung zu senken – das ganze Jahr!

The Sound of Silence

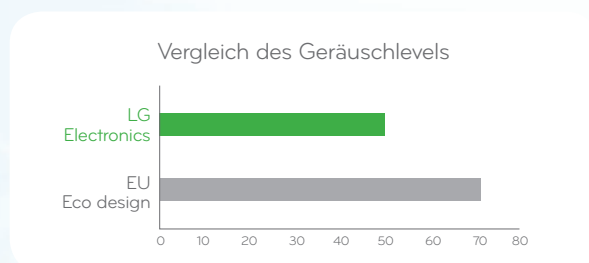

LG stellt Geräte her die weltbekannt für hohes Design und Leistung und niedrigen Geräuschpegel sind. Der Schallleistungspegel unserer Innen- und Außengeräte wird gemäß der EU Grenzwerte in dB im Energielabel angegeben. LG unternimmt höchste Anstrengungen den Geräuschpegel soweit wie möglich hinunterzufahren. So bieten wir unseren Konsumenten Geräte die 30% unter den EU Lautstärke Richtlinien liegen.

Saisonelle Effizienz

Wie berechnet man die Saisonelle Effizienz von Split Geräten?

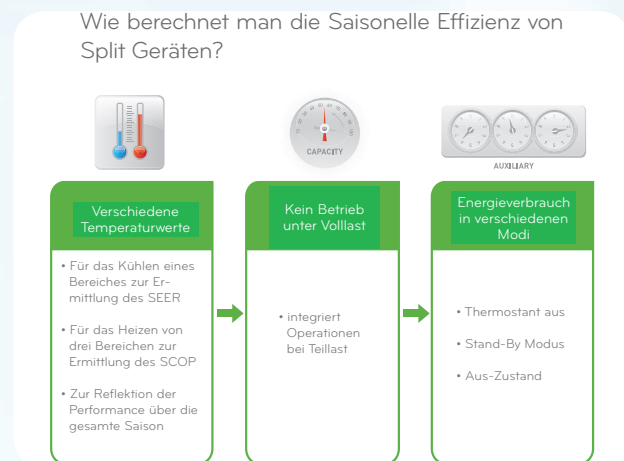

Durch unterschiedlichen Bedarf an Kühlen und Heizen während des Jahres, sind LG Produkte so konzipiert, dass sie je nach Region und Jahreszeit optimale Leistung erbringen. Die saisonelle Energieeffizienz Kennzahl sowie der saisonelle Leistungskoeffizient zeigen deutlich, wie jedes Gerät im Heiz-/Kühlmodus je nach Region und Anwendungsbedingungen operiert. Saisonelle Effizienz beinhaltet den Notstrombetrieb, der ebenfalls Strom verbraucht. Die Berechnungen wurden unter verschiedenen Kombinationen von durchschnittlichen Innen- und Außentemperatur während des Jahres in drei unterschiedlichen europäischen Klimazonen durchgeführt. LG Produkte verbessern die Raumluft und helfen beim Energiesparen.

VRF Zertifikat

LG nimmt freiwillig an einer Branchenerhebung teil, bei der die Leistung der Außengeräte der VRF Systeme getestet und bewertet wird. LG bekennt sich zur Produktion energieeffizienter Produkte und unterstützt die Initiative seit Anbeginn. Der Standard, definiert von Eurovent, ermöglicht einen Vergleich der Energieeffizienz beim Heizen/Kühlen mit Mitbewerberprodukten. Informieren Sie sich und Sie werden sehen, dass Klimageräte von LG sowohl beim Preis als auch bei der Umweltverträglichkeit ungeschlagen sind.

Energieverbrauchskennzeichnung

Die Energieeffizienz bei der Nutzung von LG Produkten wird in der (in Europa) standardisierten Energieverbrauchskennzeichnung - ein transparentes und einfaches Abzeichen - deutlich gekennzeichnet. Ein Pfeil zeigt auf einer Skala von A bis G die entsprechende Energieklasse an. Je höher die Klasse, desto höher ist der Energieverbrauch des Gerätes während des Heiz- bzw. Kühlbetriebs. Die Kennzeichnung gibt auch Auskunft über den durchschnittlichen Energieverbrauch im Jahr in kW/h.

Für die Split Klimageräte unter 12kW, die sowohl zum Heizen als auch zum Kühlen dienen, bildet das EU-Energiekennzeichen zwei Energieklassen ab - eine für den Heiz- und die andere für den Kühlbetrieb. Außerdem zeigt es die Leistung in kW, den jährlichen Energieverbrauch, sowie den saisonellen Nutzungsgrad für das Heizen und das Kühlen an.

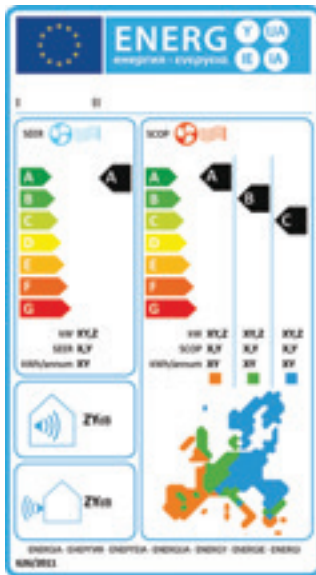

Für Einleitungssysteme unter 12kW werden die selben Informationen mit leichten Veränderungen angegeben: Bei den Einleitungssystemen wird der stündliche Energieverbrauch in kW angezeigt, während bei den Zweileitungssystemen der jährliche Energieverbrauch in kW angezeigt wird. Die Leistung sowohl der Ein- als auch Zweileitungssysteme bei Heizung und Kühlung unterliegen normaler, nicht saisonaler, Berechnungen.



Die aktuelle Energieverbrauchskennzeichnung wird bis 2012 in Gebrauch sein.

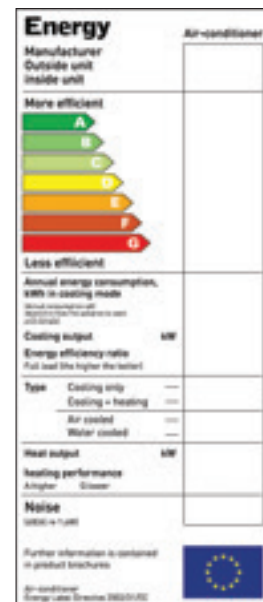

EER > 3.20	A	COP > 3.60
3.20 ≥ EER > 3.00	B	3.60 ≥ COP > 3.40
3.00 ≥ EER > 2.80	C	3.40 ≥ COP > 3.20
2.80 ≥ EER > 2.60	D	3.20 ≥ COP > 2.80
2.60 ≥ EER > 2.40	E	2.80 ≥ COP > 2.60
2.40 ≥ EER > 2.20	F	2.60 ≥ COP > 2.40
2.20 ≥ EER	G	2.40 ≥ COP





MULTI V™
AUSSENEINHEITEN

MULTI V™ MINI 15
MULTI V™_{MINI}



MULTI V™ III 16
2-Leiter-System
MULTI V™_{III} Heat Pump



MULTI V™ III 24
3-Leiter-System
MULTI V™_{III} Heat Recovery



MULTI V™ SPACE II 33
MULTI V™_{SPACE II}



MULTI V™ WATER II 34
2-Leiter-System
MULTI V™_{WATER II} Heat Recovery



MULTI V™ WATER II 35
3-Leiter-System
MULTI V™_{WATER II} Heat Pump



Ausstattungs- 36
merkmale



2012 MULTI V™ Außeneinheiten Übersicht

HP	4	5	6	8	10	12	14	16	18	20	22	24	26	28	30	32	34	36	
MULTI V™ MINI *1Ø, 220V *3Ø, 380V																			
MULTI V™ III Heat Recovery																			
MULTI V™ III Heat Pump																			
MULTI V™ III SPACE II																			
MULTI V™ WATER II Heat Pump																			
MULTI V™ WATER II Heat Recovery																			



MULTI V™ MINI



1Ø 4 PS



1Ø 5 PS, 6 PS
3Ø 4 PS, 5 PS, 6 PS



Technische Merkmale

				*1Ø, 220V		*3Ø, 380V						
PS				4		4		5		6		
Modell		Kombinationsgerät		ARUN40GS2A		ARUN40LS2A		ARUN50LS2A		ARUN60LS2A		
Leistung	Kühlen	Nom	kW	11.2		11.2		14.0		15.5		
	Heizen +7°C	Nom	kW	12.5		12.5		16.0		18.0		
	Heizen -7°C	Nom	kW	11.4		11.4		14.6		16.4		
Leistungsaufnahme	Kühlen	Nom	kW	3.0		3.0		3.5		4.2		
	Heizen +7°C	Nom	kW	3.2		3.2		3.9		4.6		
	Heizen -7°C	Nom	kW	3.9		3.9		4.8		5.6		
COP	Kühlen			3.73		3.73		4.00		3.69		
	Heizen			3.91		3.91		4.10		3.91		
Betriebsbereich	Kühlen	Min-Max	°C(DB)	-5°C ~ 48°C				-5°C ~ 48°C				
	Heizen	Min-Max	°C(WB)	-20°C ~ 16°C				-20°C ~ 16°C				
Kompressor	Typ			DC INV Rotary				DC INV Rotary				
	Kompressoranzahl			1				1				
Ventilator	Typ			Propellerventilator				Propellerventilator				
	Motortyp			BLDC-Motor				BLDC-Motor				
Luftvolumenstrom	Kühlen			m³/min		60		110				
Schalldruckpegel					dBA		52		53		54	
Abmessungen	H x B x T				mm		834 x 950 x 330		1380 x 950 x 330			
Gewicht					kg		77		107			
Kältemittel	Typ			R410A				R410A				
	Füllmenge			kg		1.8		3.0				
	Einspritzung					EEV		EEV				
Kältemittelöl	Typ			FVC68D (PVE)				FVC68D (PVE)				
	Füllung			cm³		1,3		1,3				
Stromversorgung			Ø/V/Hz		1/220 ~ 240/50				3 / 380 ~ 415 / 50			
Verbindungsleitung (VCTF-SB)			N x mm²		2C x 1.0 - 1.5				2C x 1.0 - 1.5			
Leitungslänge	Max				m		300		300			
Tatsächliche längste Leitungslänge *					m		150(175)		150(175)			
Längste Leitungslänge nach 1. Abzweigung					m		40		40			
Höhendifferenz **	Innen-Außen				m		50(40)		50(40)			
Rohrleitungsanschlüsse	Flüssigkeitsseite	mm(inch)		Ø9.52(3/8)				Ø9.52(3/8)				
	Gasseite	mm(inch)		Ø15.88(5/8)				Ø15.88(5/8)		Ø19.05(3/4)		
Anzahl der Außeneinheiten							1		1			
Maximale Anzahl anschließbarer Inneneinheiten							6		6		8	
Mögliches Leistungsverhältnis der Inneneinheiten							50 - 130%		50 - 130%			
Wärmetauscher	Typ						Gold-fin		Gold-fin			

Hinweis:

- Kapazitäten sind abhängig von folgenden Bedingungen
 Kühlungsinnentemp. 27°C[80.6°F]TK / 19°C[66.2°F]FK
 Außentemp. 35°C[95°F]TK / 24°C[75.2°F]FK
 Verbindungsleitungslänge 7.5m
 Höhenunterschied Null
 Heizungsinnentemp. 20°C[68°F]TK / 15°C[59°F]FK
 Außentemp. 7°C[44.6°F]TK / 6°C[42.8°F]FK
 Verbindungsleitungslänge 7.5m
 Höhenunterschied Null
- Die Kapazitäten sind Nettoangaben
- Durch unsere Innovationspolitik können einige Spezifikationen ohne Ankündigung geändert werden.
- EEV: Electronic Expansion Valve (Elektronisches Expansionsventil)

* () : äquivalente Länge

** () : Im Fall, dass die Außeneinheit niedriger angebracht wird, als die Inneneinheit.

MULTI V™ III 2-Leiter-System



Technische Merkmale

PS				8	10	12	14	16	18	20	
Modell	Kombinationsgerät			ARUN80LT3	ARUN100LT3	ARUN120LT3	ARUN140LT3	ARUN160LT3	ARUN180LT3	ARUN200LT3	
	Unabhängiges Gerät			ARUN80LT3	ARUN100LT3	ARUN120LT3	ARUN140LT3	ARUN160LT3	ARUN180LT3	ARUN200LT3	
Leistung	Kühlen	Nom	kW	22.4	28.0	33.6	39.2	44.8	50.4	56.0	
	Heizen +7°C	Nom	kW	25.2	31.5	37.8	44.1	50.4	56.7	63.0	
	Heizen -7°C	Nom	kW	24.3	30.3	36.4	42.5	44.1	54.6	60.7	
Leistungsaufnahme	Kühlen	Nom	kW	5.3	7.0	8.9	9.5	11.0	12.8	15.0	
	Heizen +7°C	Nom	kW	5.5	7.3	9.0	9.7	11.5	13.5	15.5	
	Heizen -7°C	Nom	kW	6.4	8.4	10.4	11.2	13.3	15.6	17.9	
COP	Kühlen			4.27	4.00	3.78	4.13	4.07	3.94	3.73	
	Heizen			4.58	4.34	4.20	4.55	4.38	4.20	4.06	
Betriebsbereich	Kühlen	Min-Max	°C(DB)	-5°C ~ 43°C							
	Heizen	Min-Max	°C(WB)	-20°C ~ 16°C							
Kompressor	Typ			Hermetischer Scrollkompressor							
	Kompressoranzahl			1	2				3		
Ventilator	Typ			Propellerventilator							
	Motortyp			BLDC-Motor							
Luftvolumenstrom	Kühlen		m³/min	180	190	210		240	250		
Schalldruckpegel			dBA	57	58		61	62			
Abmessungen	H x B x T		mm	(1680 x 920 x 760) x 1				(1680 x 1240 x 760) x 1			
Gewicht			kg	190 x 1	240 x 1		260 x 1		315 x 1	325 x 1	
Kältemittel	Typ			R410A							
	Füllmenge			kg	5.0	6.4	7.0		7.5	9.0	
Einspritzung			EEV								
Kältemittelöl	Typ			FVC68D(PVE)							
	Füllung			cm³	3,5	5,2	5,5		7,2		
Stromversorgung			Ø/V/Hz	3 / 380 ~ 415 / 50							
Verbindungsleitung (VCTF-SB)			N x mm²	2C x 1.0 ~ 1.5							
Leitungslänge	Max		m	1000							
Tatsächliche längste Leitungslänge *			m	200(225)							
Längste Leitungslänge nach 1. Abzweigung **			m	40(90)							
Höhendifferenz	Innen-Außen		m	110							
Rohrleitungsanschlüsse	Flüssigkeitsseite		mm(inch)	Ø9.52(3/8)			Ø12.7(1/2)		Ø15.88(5/8)		
	Gasseite		mm(inch)	Ø19.05(3/4)	Ø22.2(7/8)		Ø28.58(1 1/8)				
Anzahl der Außeneinheiten				1							
Maximale Anzahl anschließbarer Inneneinheiten ***				13(20)	16(25)	20(30)	23(35)	26(40)	29(45)	32(50)	
Mögliches Leistungsverhältnis der Inneneinheiten				50 ~ 200%							
Wärmetauscher	Typ			Gold-fin							

Technische Merkmale

PS				22	24	26	28
Modell	Kombinationsgerät			ARUN220LT3	ARUN240LT3	ARUN260LT3	ARUN280LT3
	Unabhängiges Gerät			ARUN120LT3	ARUN120LT3	ARUN140LT3	ARUN160LT3
				ARUN100LT3	ARUN120LT3	ARUN120LT3	ARUN120LT3
Leistung	Kühlen	Nom	kW	61.6	67.2	72.8	78.4
	Heizen +7°C	Nom	kW	69.3	75.6	81.9	88.2
	Heizen -7°C	Nom	kW	66.7	72.8	78.9	80.5
Stromaufnahme	Kühlen	Nom	kW	15.9	17.8	18.4	19.9
	Heizen +7°C	Nom	kW	16.3	18.0	18.7	20.5
	Heizen -7°C	Nom	kW	18.8	20.8	21.6	23.7
COP	Kühlen			3.87	3.78	3.96	3.94
	Heizen			4.26	4.20	4.38	4.30
Betriebsbereich	Kühlen	Min-Max	°C(DB)	-5°C ~ 43°C			
	Heizen	Min-Max	°C(WB)	-20°C ~ 16°C			
Kompressor	Typ			Hermetischer Scrollkompressor			
	Kompressoranzahl			4			
Ventilator	Typ			Propellerventilator			
	Motortyp			BLDC-Motor			
Luftvolumenstrom	Kühlen		m³/min	380		400	
Sound Pressure			dB(A)	61			
Abmessungen		H x B x T	mm	(1680 x 920 x 760) x 2		(1680 x 920 x 760) x 1 + (1680 x 1240 x 760) x 1	
Gewicht			kg	240 x 2		240 x 1 + 260 x 1	
Kältemittel	Typ			R410A			
	Füllmenge			12.8		13.4	
	Kontrolle			EEV			
Kältemittelöl	Typ			FVC68D(PVE)			
	Ladung			10,4		10,7	
Stromversorgung			Ø/V/Hz	3 / 380 - 415 / 50			
Verbindungsleitung (VCTF-SB)			N x mm²	2C x 1.0 - 1.5			
Leitungslänge		Max	m	1.000			
Tatsächliche längste Leitungslänge **			m	200(225)			
Längste Leitungslänge nach 1. Abzweigung **			m	40(90)			
Höhendifferenz		Innen-Außen	m	110			
Rohrleitungsanschlüsse	Flüssigkeitsseite		mm(inch)	Ø15.88(5/8)		Ø19.05(3/4)	
	Gasseite		mm(inch)	Ø28.58(1 1/8)		Ø34.9(1 3/8)	
Anzahl der Außeneinheiten				2			
Maximale Anzahl anschließbarer Inneneinheiten ***				35(44)	39(48)	42(52)	45(56)
Rate anschließbarer Inneneinheiten		Min ~ Max		50 ~ 160%			
Wärmetauscher	Type			Gold-fin			

MULTI V™ III 2-Leiter-System

Technische Merkmale

PS				30	32	34	36	38	40
Modell	Kombinationsgerät			ARUN300LT3	ARUN320LT3	ARUN340LT3	ARUN360LT3	ARUN380LT3	ARUN400LT3
	Unabhängiges Gerät			ARUN160LT3	ARUN160LT3	ARUN180LT3	ARUN200LT3	ARUN200LT3	ARUN200LT3
				ARUN140LT3	ARUN160LT3	ARUN160LT3	ARUN160LT3	ARUN180LT3	ARUN200LT3
Leistung	Kühlen	Nom	kW	84.0	89.6	95.2	100.8	106.4	112.0
	Heizen +7°C	Nom	kW	94.5	100.8	107.1	113.4	119.7	126.0
	Heizen -7°C	Nom	kW	86.6	88.3	98.7	104.8	115.2	121.3
Leistungsaufnahme	Kühlen	Nom	kW	20.5	22.0	23.8	26.0	27.8	30.0
	Heizen +7°C	Nom	kW	21.2	23.0	25.0	27.0	29.0	31.0
	Heizen -7°C	Nom	kW	24.5	26.6	28.9	31.2	33.5	35.8
COP	Kühlen			4.10	4.07	4.00	3.88	3.83	3.73
	Heizen			4.46	4.38	4.28	4.20	4.13	4.06
Betriebsbereich	Kühlen	Min-Max	°C(DB)	-5°C ~ 43°C					
	Heizen	Min-Max	°C(WB)	-20°C ~ 16°C					
Kompressor	Typ			Hermetischer Scrollkompressor					
	Kompressoranzahl			4		5		6	
Ventilator	Typ			Propellerventilator					
	Motortyp			BLDC-Motor					
Luftvolumenstrom	Kühlen		m³/min	420		450	460	490	500
Schalldruckpegel			dBA	62.8		63.5		65.0	
Abmessungen		H x B x T	mm	(1680 x 1240 x 760) x 2					
Gewicht			kg	260 x 2		260 x 1 + 315 x 1	260 x 1 + 325 x 1	315 x 1 + 325 x 1	325 x 2
Kältemittel	Typ			R410A					
	Füllmenge			14.0		14.5	16.0	16.5	18.0
Kältemittelöl	Einspritzung			EEV					
	Typ			FVC68D(PVE)					
	Füllung			11,0		12,7		14,4	
Stromversorgung			Ø/V/Hz	3 / 380 ~ 415 / 50					
Verbindungsleitung (VCTF-SB)			N x mm²	2C x 1.0 ~ 1.5					
Total Piping Length		Max	m	1.000					
Tatsächliche längste Leitungslänge *			m	200(225)					
Längste Leitungslänge nach 1. Abzweigung **			m	40(90)					
Höhendifferenz		Innen-Außen	m	110					
Rohrleitungsanschlüsse	Flüssigkeitsseite			Ø19.05(3/4)					
	Gasseite			Ø34.9(1 3/8)			Ø 41.3(1 5/8)		
Anzahl der Außeneinheiten				2					
Maximale Anzahl anschließbarer Inneneinheiten ***				49(60)	52(64)	55(64)	58(64)	61(64)	64
Mögliches Leistungsverhältnis der Inneneinheiten				50 ~ 160%					
Wärmetauscher	Typ			Gold-fin					

Technische Merkmale

PS				42	44	46	48	50
Modell	Kombinationsgerät			ARUN42OLT3	ARUN44OLT3	ARUN46OLT3	ARUN48OLT3	ARUN50OLT3
	Unabhängiges Gerät			ARUN16OLT3	ARUN16OLT3	ARUN16OLT3	ARUN16OLT3	ARUN18OLT3
				ARUN14OLT3	ARUN16OLT3	ARUN16OLT3	ARUN16OLT3	ARUN16OLT3
				ARUN12OLT3	ARUN12OLT3	ARUN14OLT3	ARUN16OLT3	ARUN16OLT3
Leistung	Kühlen	Nom	kW	117.6	123.2	128.8	134.4	140.0
	Heizen +7°C	Nom	kW	132.3	138.6	144.9	151.2	157.5
	Heizen -7°C	Nom	kW	123.0	124.7	130.7	132.4	142.9
Leistungsaufnahme	Kühlen	Nom	kW	29.4	30.9	31.5	33.0	34.8
	Heizen +7°C	Nom	kW	30.2	32.0	32.7	34.5	36.5
	Heizen -7°C	Nom	kW	34.9	37.0	37.8	39.9	42.2
COP	Kühlen			4.00	3.99	4.09	4.07	4.02
	Heizen			4.38	4.34	4.33	4.38	4.32
Betriebsbereich	Kühlen	Min-Max	°C(DB)	-5°C ~ 43°C				
	Heizen	Min-Max	°C(WB)	-20°C ~ 16°C				
Kompressor	Typ			Hermetischer Scrollkompressor				
	Kompressoranzahl			6				7
Ventilator	Typ			Propellerventilator				
	Motortyp			BLDC-Motor				
Luftvolumenstrom	Kühlen		m³/min	610		630		660
Schalldruckpegel			dBA	62.8	64.0	64.5		65.4
Abmessungen		H x B x T	mm	(1680 x 920 x 760) x 1 + (1680 x 1240 x 760) x 2			(1,240 x 1,680 x 760) x 3	
Gewicht			kg	240 x 1 + 260 x 2		260 x 3		260 x 2 + 315 x 1
Kältemittel	Typ			R410A				
	Füllmenge			20.4		21.0		21.5
	Einspritzung			EEV				
Kältemittelöl	Typ			FVC68D(PVE)				
	Füllung			16,2		16,5		18,2
Stromversorgung			Ø/V/Hz	3 / 380 ~ 415 / 50				
Verbindungsleitung (VCTF-SB)			N x mm²	2C x 1.0 ~ 1.5				
Total Piping Length		Max	m	1.000				
Tatsächliche längste Leitungslänge *			m	200(225)				
Längste Leitungslänge nach 1. Abzweigung **			m	40(90)				
Höhendifferenz		Innen-Außen	m	110				
Rohrleitungsanschlüsse	Flüssigkeitsseite		mm(inch)	Ø19.05(3/4)				
	Gasseite		mm(inch)	Ø41.3(1 5/8)				
Anzahl der Außeneinheiten				3				
Maximale Anzahl anschließbarer Inneneinheiten ***				64				
Mögliches Leistungsverhältnis der Inneneinheiten				50 ~ 130%				
Wärmetauscher	Typ			Gold-fin				

MULTI V™ III 2-Leiter-System

Technische Merkmale

PS				52	54	56	58	60
Modell	Kombinationsgerät			ARUN52OLT3	ARUN54OLT3	ARUN56OLT3	ARUN58OLT3	ARUN60OLT3
	Unabhängiges Gerät			ARUN20OLT3	ARUN20OLT3	ARUN20OLT3	ARUN20OLT3	ARUN20OLT3
				ARUN16OLT3	ARUN20OLT3	ARUN20OLT3	ARUN20OLT3	ARUN20OLT3
				ARUN16OLT3	ARUN14OLT3	ARUN16OLT3	ARUN18OLT3	ARUN20OLT3
Leistung	Kühlen	Nom	kW	145.6	151.2	156.8	162.4	168.0
	Heizen +7°C	Nom	kW	163.8	170.1	176.4	182.7	189.0
	Heizen -7°C	Nom	kW	148.9	163.8	165.5	175.9	182
Leistungsaufnahme	Kühlen	Nom	kW	37.0	39.5	41.0	42.8	45.0
	Heizen +7°C	Nom	kW	38.5	40.7	42.5	44.5	46.5
	Heizen -7°C	Nom	kW	44.5	47.1	49.1	51.4	53.8
COP	Kühlen			3.94	3.83	3.82	3.79	3.73
	Heizen			4.25	4.18	4.15	4.11	4.06
Betriebsbereich	Kühlen	Min-Max	°C(DB)	-5°C ~ 43°C				
	Heizen	Min-Max	°C(WB)	-20°C ~ 16°C				
Kompressor	Typ			Hermetischer Scrollkompressor				
	Kompressoranzahl			7	8		9	
Ventilator	Typ			Propellerventilator				
	Motortyp			BLDC-Motor				
Luftvolumenstrom	Kühlen		m³/min	670	710		740	750
Schalldruckpegel			dB(A)	65.8		66.5	66.8	
Abmessungen		H x B x T	mm	(1680 x 1240 x 760) x 3				
Gewicht			kg	260 x 2 + 325 x 1	260 x 1 + 325 x 2		315 x 1 + 325 x 2	325 x 3
Kältemittel	Typ			R410A				
	Füllmenge			23.0	25.0		25.5	27.0
	Einspritzung			EEV				
Kältemittelöl	Typ			FVC68D(PVE)				
	Füllung			18,2	19,9		21,6	
Stromversorgung			Ø/V/Hz	3 / 380 ~ 415 / 50				
Verbindungsleitung (VCTF-SB)			N x mm²	2C x 1.0 ~ 1.5				
Leitungslänge		Max	m	1.000				
Tatsächliche längste Leitungslänge *			m	200(225)				
Längste Leitungslänge nach 1. Abzweigung **			m	40(90)				
Höhendifferenz		Innen-Außen	m	110				
Rohrleitungsanschlüsse	Flüssigkeitsseite		mm(inch)	Ø19.05(3/4)				
	Gasseite		mm(inch)	Ø41.3(1 5/8)				
Anzahl der Außeneinheiten				3				
Maximale Anzahl anschließbarer Inneneinheiten ***				64				
Mögliches Leistungsverhältnis der Inneneinheiten				50 ~ 130%				
Wärmetauscher	Typ			Gold-fin				

Technische Merkmale

PS				62	64	66	68	70
Modell	Kombinationsgerät			ARUN62OLT3	ARUN64OLT3	ARUN66OLT3	ARUN68OLT3	ARUN70OLT3
	Unabhängiges Gerät			ARUN16OLT3	ARUN16OLT3	ARUN18OLT3	ARUN18OLT3	ARUN20OLT3
				ARUN16OLT3	ARUN16OLT3	ARUN16OLT3	ARUN18OLT3	ARUN18OLT3
				ARUN16OLT3	ARUN16OLT3	ARUN16OLT3	ARUN16OLT3	ARUN16OLT3
				ARUN14OLT3	ARUN16OLT3	ARUN16OLT3	ARUN16OLT3	ARUN16OLT3
Leistung	Kühlen	Nom	kW	173.6	179.2	184.8	190.4	196.0
	Heizen +7°C	Nom	kW	195.3	201.6	207.9	214.2	220.5
	Heizen -7°C	Nom	kW	174.9	176.6	187	197.5	203.5
Leistungsaufnahme	Kühlen	Nom	kW	42.5	44.0	45.8	47.6	49.8
	Heizen +7°C	Nom	kW	44.2	46.0	48.0	50.0	52.0
	Heizen -7°C	Nom	kW	51.1	53.2	55.5	57.8	60.1
COP	Kühlen			4.08	4.07	4.03	4.00	3.94
	Heizen			4.42	4.38	4.33	4.28	4.24
Betriebsbereich	Kühlen	Min-Max	°C(DB)	-5°C - 43°C				
	Heizen	Min-Max	°C(WB)	-20°C - 16°C				
Kompressor	Typ			Hermetischer Scrollkompressor				
	Kompressoranzahl			8		9		10
Ventilator	Typ			Propellerventilator				
	Motortyp			BLDC-Motor				
Luftvolumenstrom	Kühlen		m³/min	840		870		900
Schalldruckpegel			dB(A)	66.4	67.0	67.3		67.5
Abmessungen	H x B x T		mm	(1680 x 1240 x 760) x 4				
Gewicht			kg	260 x 4		260 x 3 + 315 x 1		260 x 2 + 315 x 2
Kältemittel	Typ			R410A				
	Füllmenge			28.0		28.5		29.0
	Einspritzung			EEV				
Kältemittelöl	Typ			FVC68D(PVE)				
	Füllung			22,0		23,7		25,4
Stromversorgung			Ø/V/Hz	3 / 380 - 415 / 50				
Verbindungsleitung (VCTF-SB)			N x mm²	2C x 1.0 - 1.5				
Leitungslänge		Max	m	1.000				
Tatsächliche längste Leitungslänge *			m	200(225)				
Längste Leitungslänge nach 1. Abzweigung **			m	40(90)				
Höhendifferenz		Innen-Außen	m	110				
Rohrleitungs-anschlüsse	Flüssigkeitsseite		mm(inch)	Ø22.2(7/8)				
	Gasseite		mm(inch)	Ø44.5(1 3/4)		Ø53.98(2)		
Anzahl der Außeneinheiten				4				
Maximale Anzahl anschließbarer Inneneinheiten ***				64				
Mögliches Leistungsverhältnis der Inneneinheiten				50 - 130%				
Wärmetauscher	Typ			Gold-fin				

MULTI V™ III 2-Leiter-System

Technische Merkmale

PS				72	74	76	78	80
Modell	Kombinationsgerät			ARUN72OLT3	ARUN74OLT3	ARUN76OLT3	ARUN78OLT3	ARUN80OLT3
	Unabhängiges Gerät			ARUN20OLT3	ARUN20OLT3	ARUN20OLT3	ARUN20OLT3	ARUN20OLT3
				ARUN20OLT3	ARUN20OLT3	ARUN20OLT3	ARUN20OLT3	ARUN20OLT3
				ARUN16OLT3	ARUN18OLT3	ARUN20OLT3	ARUN20OLT3	ARUN20OLT3
				ARUN16OLT3	ARUN16OLT3	ARUN16OLT3	ARUN18OLT3	ARUN20OLT3
Leistung	Kühlen	Nom	kW	201.6	207.2	212.8	218.4	224.0
	Heizen +7°C	Nom	kW	226.8	233.1	239.4	245.7	252.0
	Heizen -7°C	Nom	kW	209.6	220	226.1	236.6	242.6
Leistungsaufnahme	Kühlen	Nom	kW	52.0	53.8	56.0	57.8	60.0
	Heizen +7°C	Nom	kW	54.0	56.0	58.0	60.0	62.0
	Heizen -7°C	Nom	kW	62.4	64.7	67.1	69.4	71.7
COP	Kühlen			3.88	3.85	3.80	3.78	3.73
	Heizen			4.20	4.16	4.13	4.10	4.06
Betriebsbereich	Kühlen	Min-Max	°C(DB)	-5°C ~ 43°C				
	Heizen	Min-Max	°C(WB)	-20°C ~ 16°C				
Kompressor	Typ			Hermetischer Scrollkompressor				
	Kompressoranzahl			10	11		12	
Ventilator	Typ			Propellerventilator				
	Motortyp			BLDC-Motor				
Luftvolumenstrom	Kühlen		m³/min	920	950	960	990	1000
Schalldruckpegel			dBA	67.5	67.8		68.0	
Abmessungen	H x B x T		mm	(1680 x 1240 x 760) x 4				
Gewicht			kg	260 x 2 + 325 x 2	260x1 + 315x1 + 325x2	260 x 1 + 325 x 3	315 x 1 + 325 x 3	325 x 4
Kältemittel	Typ			R410A				
	Füllmenge			32.0	32.5	34.0	34.5	36.0
	Einspritzung			EEV				
Kältemittelöl	Typ			FVC68D(PVE)				
	Füllung			25,4	27,1		28,8	
Stromversorgung			Ø/V/Hz	3 / 380 - 415 / 50				
Verbindungsleitung (VCTF-SB)			N x mm²	2C x 1.0 - 1.5				
Leitungslänge		Max	m	1.000				
Tatsächliche längste Leitungslänge *			m	200(225)				
Längste Leitungslänge nach 1. Abzweigung **			m	40(90)				
Höhendifferenz		Innen-Außen	m	110				
Rohrleitungsanschlüsse	Flüssigkeitsseite		mm(inch)	Ø22.2(7/8)				
	Gasseite		mm(inch)	Ø53.98(2)				
Anzahl der Außeneinheiten				4				
Maximale Anzahl anschließbarer Inneneinheiten ***				64				
Mögliches Leistungsverhältnis der Inneneinheiten				50 - 130%				
Wärmetauscher	Typ			Gold-fin				

- * () : äquivalente Länge
- ** Konditionelle Anwendung
Um eine Leitungslänge von 40-90m nach der 1. Abzweigung herzustellen, wenden Sie sich an den Abschnitt "Installation von Außeneinheiten" im PDB
- *** Maximale Nummer anschließbarer Inneneinheiten, das maximale Kombinationsleistungsverhältnis finden Sie in der unten stehenden Tabelle

Hinweis:

1. Kapazitäten sind abhängig von folgenden Bedingungen

Kühltungsinnentemp. 27°C[80.6°F]TK / 19°C[66.2°F]FK Außentemp. 35°C[95°F]TK / 24°C[75.2°F]FK Verbindungsleitungslänge 7.5m Höhenunterschied Null	Heizungsinnentemp. 20°C[68°F]TK / 15°C[59°F]FK Außentemp. 7°C[44.6°F]TK / 6°C[42.8°F]FK Verbindungsleitungslänge 7.5m Höhenunterschied Null
---	--
2. Die Kapazitäten sind Nettoangaben
3. Durch unsere Innovationspolitik können einige Spezifikationen ohne Ankündigung geändert werden.
4. EEV: Electronic Expansion Valve (Elektronisches Expansionsventil)

⚠ VORSICHT

- Kombinationsbetrieb von mehr als 100% reduziert die Kapazität jedes Innengeräts
- Kombinationsleistungsverhältnis (50-200%)

Außengeräteanzahl	Verbindungskapazität
Ein Gerät	200%
Zwei Geräte	160%
Drei Geräte	130%
Vier Geräte	130%

Wir können den Betrieb nur innerhalb der 130% Kombination garantieren. Wollen Sie eine Kombination von mehr als 130% anschließen wenden Sie sich an uns, um die Anforderungen wie nachfolgend beschrieben zu besprechen.

- 1) Übersteigt die Betriebskapazität der Innengeräte 130%, so arbeiten alle Innengeräte auf niedriger Lüfterstufe.
- 2) Bei mehr als 130% entspricht die Kapazität der Kapazität für 130%. Der gleiche Hinweis gilt für die Stromaufnahme

MULTI V™ III 3-Leiter-System



Technische Merkmale

PS				8	10	12	14	16	18	20	
Modell	Kombinationsgerät			ARUB80LT3	ARUB100LT3	ARUB120LT3	ARUB140LT3	ARUB160LT3	ARUB180LT3	ARUB200LT3	
	Unabhängiges Gerät			ARUB80LT3	ARUB100LT3	ARUB120LT3	ARUB140LT3	ARUB160LT3	ARUB180LT3	ARUB200LT3	
Leistung	Kühlen	Nom	kW	22.4	28.0	33.6	39.2	44.8	50.4	56.0	
	Heizen +7°C	Nom	kW	25.2	31.5	37.8	44.1	50.4	56.7	63.0	
	Heizen -7°C	Nom	kW	24.3	30.3	36.4	42.5	44.1	54.6	60.7	
Leistungsaufnahme	Kühlen	Nom	kW	5.3	7.0	8.9	9.5	11.0	12.8	15.0	
	Heizen +7°C	Nom	kW	5.5	7.3	9.0	9.7	11.5	13.5	15.5	
COP	Heizen -7°C	Nom	kW	6.4	8.4	10.4	11.2	13.3	15.6	17.9	
	Kühlen			4.27	4.00	3.78	4.13	4.07	3.94	3.73	
Betriebsbereich	Heizen			4.58	4.34	4.20	4.55	4.38	4.20	4.06	
	Kühlen	Min-Max	°C(DB)	-10°C - 43°C							
Kompressor	Heizen	Min-Max	°C(WB)	-20°C - 16°C							
	Typ	Hermetischer Scrollkompressor									
Ventilator	Kompressoranzahl	1			2			3			
	Typ	Propellerventilator									
Luftvolumenstrom	Motortyp	BLDC-Motor									
	Kühlen		m³/min	180	190	210	240	250			
Schalldruckpegel			dBA	57	58	61	62				
Abmessungen	H x B x T	mm	(1680 x 920 x 760) x 1			(1680 x 1240 x 760) x 1					
Gewicht		kg	190 x 1	240 x 1	270 x 1	320 x 1	330 x 1				
Kältemittel	Typ	R410A									
	Füllmenge		kg	5.0	6.4	7.0	7.5	9.0			
Kältemittelöl	Einspritzung	EEV									
	Typ	FVC68D(PVE)									
Stromversorgung	Füllung		cm³	3,5	5,2	5,5	7,2				
	Ø/V/Hz	3 / 380-415 / 50									
Verbindungsleitung (VCTF-SB)		N x mm²	2C x 1.0 - 1.5								
Leitungslänge	Max	m	1.000								
Tatsächliche längste Leitungslänge *		m	200(225)								
Längste Leitungslänge nach 1. Abzweigung **		m	40(90)								
Höhendifferenz	Innen-Außen	m	110								
Rohrleitungsanschlüsse	Flüssigkeitsseite	mm(inch)	Ø9.52(3/8)			Ø12.7(1/2)			Ø15.88(5/8)		
	Niederdruckgasseite	mm(inch)	Ø19.05(3/4)	Ø22.2(7/8)	Ø28.58(1 1/8)						
	Hochdruckgasseite	mm(inch)	Ø15.88(5/8)	Ø19.05(3/4)			Ø22.2(7/8)				
Anzahl der Außeneinheiten			1								
Maximale Anzahl anschließbarer Inneneinheiten ***			13(20)	16(25)	20(30)	23(35)	26(40)	29(45)	32(44)		
Mögliches Leistungsverhältnis der Inneneinheiten			50 - 200%								
Wärmetauscher	Typ		Gold-fin								

Technische Merkmale

PS				22	24	26	28	
Modell	Kombinationsgerät			ARUB22OLT3	ARUB24OLT3	ARUB26OLT3	ARUB28OLT3	
	Unabhängiges Gerät			ARUB12OLT3	ARUB12OLT3	ARUB14OLT3	ARUB16OLT3	
				ARUB10OLT3	ARUB12OLT3	ARUB12OLT3	ARUB12OLT3	
Leistung	Kühlen	Nom	kW	61.6	67.2	72.8	78.4	
	Heizen +7°C	Nom	kW	69.3	75.6	81.9	88.2	
	Heizen -7°C	Nom	kW	66.7	72.8	78.9	80.5	
Leistungsaufnahme	Kühlen	Nom	kW	15.9	17.8	18.4	19.9	
	Heizen +7°C	Nom	kW	16.3	18.0	18.7	20.5	
	Heizen -7°C	Nom	kW	18.8	20.8	21.6	23.7	
COP	Kühlen			3.87	3.78	3.96	3.94	
	Heizen			4.26	4.20	4.38	4.30	
Betriebsbereich	Kühlen	Min-Max	°C(DB)	-10°C ~ 43°C				
	Heizen	Min-Max	°C(WB)	-20°C ~ 16°C				
Kompressor	Typ			Hermetischer Scrollkompressor				
	Kompressoranzahl			4				
Ventilator	Typ			Propellerventilator				
	Motortyp			BLDC-Motor				
Luftvolumenstrom	Kühlen		m³/min	380	400			
Schalldruckpegel				61				
Abmessungen	H x B x T		mm	(1680 x 920 x 760) x 2		(1680 x 920 x 760) x 1 + (1680 x 1240 x 760) x 1		
Gewicht				240 x 2		240 x 1 + 270 x 1		
Kältemittel	Typ			R410A				
	Füllmenge			12.8		13.4		
Einspritzung			EEV					
Kältemittelöl	Typ			FVC68D(PVE)				
	Füllung			10,4		10,7		
Stromversorgung	Ø/V/Hz			3 / 380 ~ 415 / 50				
Verbindungsleitung (VCTF-SB)	N x mm²			2C x 1.0 ~ 1.5				
Leitungslänge	Max		m	1.000				
Tatsächliche längste Leitungslänge *				200(225)				
Längste Leitungslänge nach 1. Abzweigung **				40(90)				
Höhendifferenz	Innen-Außen		m	110				
Rohrleitungsanschlüsse	Flüssigkeitsseite		mm(inch)	Ø15.88(5/8)		Ø19.05(3/4)		
	Niederdruckgasseite		mm(inch)	Ø34.9(1 3/8)				
	Hochdruckgasseite		mm(inch)	Ø28.58(1 1/8)				
Anzahl der Außeneinheiten			2					
Maximale Anzahl anschließbarer Inneneinheiten ***			35(44)		39(48)		42(52) 45(56)	
Mögliches Leistungsverhältnis der Inneneinheiten			50 ~ 160%					
Wärmetauscher	Typ			Gold-fin				

MULTI V™ III 3-Leiter-System

Technische Merkmale

PS				30	32	34	36	38	40
Modell	Kombinationsgerät			ARUB300LT3	ARUB320LT3	ARUB340LT3	ARUB360LT3	ARUB380LT3	ARUB400LT3
	Unabhängiges Gerät			ARUB160LT3	ARUB160LT3	ARUB180LT3	ARUB200LT3	ARUB200LT3	ARUB200LT3
				ARUB140LT3	ARUB160LT3	ARUB160LT3	ARUB160LT3	ARUB180LT3	ARUB200LT3
Leistung	Kühlen	Nom	kW	84.0	89.6	95.2	100.8	106.4	112.0
	Heizen +7°C	Nom	kW	94.5	100.8	107.1	113.4	119.7	126.0
	Heizen -7°C	Nom	kW	86.6	88.3	98.7	104.8	115.2	121.3
Leistungsaufnahme	Kühlen	Nom	kW	20.5	22.0	23.8	26.0	27.8	30.0
	Heizen +7°C	Nom	kW	21.2	23.0	25.0	27.0	29.0	31.0
	Heizen -7°C	Nom	kW	24.5	26.6	28.9	31.2	33.5	35.8
COP	Kühlen			4.10	4.07	4.00	3.88	3.83	3.73
	Heizen			4.46	4.38	4.28	4.20	4.13	4.06
Betriebsbereich	Kühlen	Min-Max	°C(DB)	-10°C ~ 43°C					
	Heizen	Min-Max	°C(WB)	-20°C ~ 16°C					
Kompressor	Typ			Hermetischer Scrollkompressor					
	Kompressoranzahl			4		5		6	
Ventilator	Typ			Propellerventilator					
	Motortyp			BLDC-Motor					
Luftvolumenstrom	Kühlen		m³/min	420		450	460	490	500
Schalldruckpegel			dBA	62.8		63.5		65.0	
Abmessungen		H x B x T	mm	(1680 x 1240 x 760) x 2					
Gewicht			kg	270 x 2		270 x 1 + 320 x 1	270 x 1 + 330 x 1	320 x 1 + 330 x 1	330 x 2
Kältemittel	Typ			R410A					
	Füllmenge			14.0		14.5	16.0	16.5	18.0
Einspritzung			EEV						
Kältemittelöl	Typ			FVC68D(PVE)					
	Füllung			11,0		12,7		14,4	
Stromversorgung			Ø/V/Hz	3 / 380 ~ 415 / 50					
Verbindungsleitung (VCTF-SB)			N x mm²	2C x 1.0 ~ 1.5					
Leitungslänge		Max	m	1.000					
Tatsächliche längste Leitungslänge *			m	200(225)					
Längste Leitungslänge nach 1. Abzweigung **			m	40(90)					
Höhendifferenz		Innen-Außen	m	110					
Rohrleitungsanschlüsse	Flüssigkeitsseite			Ø19.05(3/4)					
	Niederdruckgasseite			Ø34.9(1 3/8)			Ø41.3(1 5/8)		
	Hochdruckgasseite			Ø28.58(1 1/8)			Ø34.9(1 3/8)		
Anzahl der Außeneinheiten			2						
Maximale Anzahl anschließbarer Inneneinheiten ***			49(60)	52(64)	55(64)	58(64)	61(64)	64	
Mögliches Leistungsverhältnis der Inneneinheiten			50 ~ 160%						
Wärmetauscher	Typ			Gold-fin					

Technische Merkmale

PS				42	44	46	48	50
Modell	Kombinationsgerät			ARUB420LT3	ARUB440LT3	ARUB460LT3	ARUB480LT3	ARUB500LT3
	Unabhängiges Gerät			ARUB160LT3	ARUB160LT3	ARUB160LT3	ARUB160LT3	ARUB180LT3
				ARUB140LT3	ARUB160LT3	ARUB160LT3	ARUB160LT3	ARUB160LT3
				ARUB120LT3	ARUB120LT3	ARUB140LT3	ARUB160LT3	ARUB160LT3
Leistung	Kühlen	Nom	kW	117.6	123.2	128.8	134.4	140.0
	Heizen +7°C	Nom	kW	132.3	138.6	144.9	151.2	157.5
	Heizen -7°C	Nom	kW	123.0	124.7	130.7	132.4	142.9
Leistungsaufnahme	Kühlen	Nom	kW	29.4	30.9	31.5	33.0	34.8
	Heizen +7°C	Nom	kW	30.2	32.0	32.7	34.5	36.5
	Heizen -7°C	Nom	kW	34.9	37.0	37.8	39.9	41.2
COP	Kühlen			4.00	3.99	4.09	4.07	4.02
	Heizen			4.38	4.33	4.43	4.38	4.32
Betriebsbereich	Kühlen	Min-Max	°C(DB)	-10°C ~ 43°C				
	Heizen	Min-Max	°C(WB)	-20°C ~ 16°C				
Kompressor	Typ			Hermetischer Scrollkompressor				
	Kompressoranzahl			6				7
Ventilator	Typ			Propellerventilator				
	Motortyp			BLDC-Motor				
Luftvolumenstrom	Kühlen		m ³ /min	610		630		660
Schalldruckpegel			dBA	62.8	64.0	64.5		65.4
Abmessungen			H x B x T	mm (1680x920x760)x1 + (1680x1240x760)x2		mm (1680 x 1240 x 760) x 3		
Gewicht			kg	240 × 1 + 270 × 2		270 × 3		270 × 2 + 320 × 1
Kältemittel	Typ			R410A				
	Füllmenge			kg 20.4		21.0		21.5
Einspritzung			EEV					
Kältemittelöl	Typ			FVC68D(PVE)				
	Füllung			cc 16,2		16,5		18,2
Stromversorgung			Ø/V/Hz	3 / 380 - 415 / 50				
Verbindungsleitung (VCTF-SB)			N x mm ²	2C x 1.0 ~ 1.5				
Leitungslänge			Max	m 1.000				
Tatsächliche längste Leitungslänge *			m	200(225)				
Längste Leitungslänge nach 1. Abzweigung **			m	40(90)				
Höhendifferenz			Innen-Außen	m 110				
Rohrleitungsanschlüsse	Flüssigkeitsseite		mm(inch)	Ø19.05(3/4)				
	Niederdruckgasseite		mm(inch)	Ø41.3(1 5/8)				
	Hochdruckgasseite		mm(inch)	Ø34.9(1 3/8)				
Anzahl der Außeneinheiten			3					
Maximale Anzahl anschließbarer Inneneinheiten ***			64					
Mögliches Leistungsverhältnis der Inneneinheiten			50 ~ 130%					
Wärmetauscher			Typ	Gold-fin				

MULTI V™ III 3-Leiter-System

Technische Merkmale

PS				52	54	56	58	60
Modell	Kombinationsgerät			ARUB52OLT3	ARUB54OLT3	ARUB56OLT3	ARUB58OLT3	ARUB60OLT3
	Unabhängiges Gerät			ARUB20OLT3	ARUB20OLT3	ARUB20OLT3	ARUB20OLT3	ARUB20OLT3
				ARUB16OLT3	ARUB20OLT3	ARUB20OLT3	ARUB20OLT3	ARUB20OLT3
				ARUB16OLT3	ARUB14OLT3	ARUB16OLT3	ARUB18OLT3	ARUB20OLT3
Leistung	Kühlen	Nom	kW	145.6	151.2	156.8	162.4	168.0
	Heizen +7°C	Nom	kW	163.8	170.1	176.4	182.7	189.0
	Heizen -7°C	Nom	kW	148.9	163.8	165.5	175.9	182.0
Leistungsaufnahme	Kühlen	Nom	kW	37.0	39.5	41.0	42.8	45.0
	Heizen +7°C	Nom	kW	38.5	40.7	42.5	44.5	46.5
	Heizen -7°C	Nom	kW	44.5	47.1	49.1	51.4	53.8
COP	Kühlen			3.94	3.83	3.82	3.79	3.73
	Heizen			4.25	4.18	4.15	4.11	4.06
Betriebsbereich	Kühlen	Min-Max	°C(DB)	-10°C ~ 43°C				
	Heizen	Min-Max	°C(WB)	-20°C ~ 16°C				
Kompressor	Typ			Hermetischer Scrollkompressor				
	Kompressoranzahl			7	8		9	
Ventilator	Typ			Propellerventilator				
	Motortyp			BLDC-Motor				
Luftvolumenstrom	Kühlen		m³/min	670	710		740	750
Schalldruckpegel			dBA	65.8		66.5	66.8	
Abmessungen		H x B x T	mm	(1680 x 1240 x 760) x 3				
Gewicht			kg	270 x 2 + 330 x 1	270 x 1 + 330 x 2		320 x 1 + 330 x 2	330 x 3
Kältemittel	Typ			R410A				
	Füllmenge			23.0	25.0		25.5	27.0
	Einspritzung			EEV				
Kältemittelöl	Typ			FVC68D(PVE)				
	Füllung			18,2	19,9		21,6	
Stromversorgung			Ø/V/Hz	3 / 380 ~ 415 / 50				
Verbindungsleitung (VCTF-SB)			N x mm²	2C x 1.0 ~ 1.5				
Leitungslänge		Max	m	1.000				
Tatsächliche längste Leitungslänge *			m	200(225)				
Längste Leitungslänge nach 1. Abzweigung **			m	40(90)				
Höhendifferenz		Innen-Außen	m	110				
Rohrleitungsanschlüsse	Flüssigkeitsseite		mm(inch)	Ø19.05(3/4)				
	Niederdruckgasseite		mm(inch)	Ø41.3(1 5/8)				
	Hochdruckgasseite		mm(inch)	Ø34.9(1 3/8)				
Anzahl der Außeneinheiten				3				
Maximale Anzahl anschließbarer Inneneinheiten ***				64				
Mögliches Leistungsverhältnis der Inneneinheiten				50 ~ 130%				
Wärmetauscher	Typ			Gold-fin				

Technische Merkmale

PS				62	64	66	68	70
Modell	Kombinationsgerät			ARUB620LT3	ARUB640LT3	ARUB660LT3	ARUB680LT3	ARUB700LT3
	Unabhängiges Gerät			ARUB160LT3	ARUB160LT3	ARUB180LT3	ARUB180LT3	ARUB200LT3
				ARUB160LT3	ARUB160LT3	ARUB160LT3	ARUB180LT3	ARUB180LT3
				ARUB160LT3	ARUB160LT3	ARUB160LT3	ARUB160LT3	ARUB160LT3
				ARUB140LT3	ARUB160LT3	ARUB160LT3	ARUB160LT3	ARUB160LT3
Leistung	Kühlen	Nom	kW	173.6	179.2	184.8	190.4	196.0
	Heizen +7°C	Nom	kW	195.3	201.6	207.9	214.2	220.5
	Heizen -7°C	Nom	kW	174.9	176.6	187.0	197.5	203.5
Leistungsaufnahme	Kühlen	Nom	kW	42.5	44.0	45.8	47.6	49.8
	Heizen +7°C	Nom	kW	44.2	46.0	48.0	50.0	52.0
	Heizen -7°C	Nom	kW	51.1	53.2	55.5	57.8	60.1
COP	Kühlen			4.08	4.07	4.03	4.00	3.94
	Heizen			4.42	4.38	4.33	4.28	4.24
Betriebsbereich	Kühlen	Min-Max	°C(DB)	-10°C ~ 43°C				
	Heizen	Min-Max	°C(WB)	-20°C ~ 16°C				
Kompressor	Typ			Hermetischer Scrollkompressor				
	Kompressoranzahl			8		9		10
Ventilator	Typ			Propellerventilator				
	Motortyp			BLDC-Motor				
Luftvolumenstrom	Kühlen		m³/min	840		870	900	910
Schalldruckpegel			dBA	66.4	67.0	67.3		67.5
Abmessungen	H x B x T			(1680 x 1240 x 760) x 4				
Gewicht			kg	270 x 4		270 x 3 + 320 x 1	270 x 2 + 320 x 2	270 x 2 + 320 x 1 + 330 x 1
Kältemittel	Typ			R410A				
	Füllmenge			28.0		28.5	29.0	30.5
	Einspritzung			EEV				
Kältemittelöl	Typ			FVC68D(PVE)				
	Füllung			22,0		23,7		25,4
Stromversorgung	Ø/V/Hz			3 / 380 - 415 / 50				
Verbindungsleitung (VCTF-SB)	N x mm²			2C x 1.0 - 1.5				
Leitungslänge	Max			1.000				
Tatsächliche längste Leitungslänge *				200(225)				
Längste Leitungslänge nach 1. Abzweigung **				40(90)				
Höhendifferenz	Innen-Außen			110				
Rohrleitungsanschlüsse	Flüssigkeitsseite			Ø22.2(7/8)				
	Niederdruckgasseite			Ø44.5(1 3/4)			Ø53.98(2 1/8)	
	Hochdruckgasseite			Ø41.3(1 5/8)			Ø44.5(1 3/4)	
Anzahl der Außeneinheiten				4				
Maximale Anzahl anschließbarer Inneneinheiten ***				64				
Mögliches Leistungsverhältnis der Inneneinheiten				50 ~ 130%				
Wärmetauscher	Typ			Gold-fin				

MULTI V™ III 3-Leiter-System

Technische Merkmale

PS				72	74	76	78	80
Modell	Kombinationsgerät			ARUB720LT3	ARUB740LT3	ARUB760LT3	ARUB780LT3	ARUB800LT3
	Unabhängiges Gerät			ARUB200LT3	ARUB200LT3	ARUB200LT3	ARUB200LT3	ARUB200LT3
				ARUB200LT3	ARUB200LT3	ARUB200LT3	ARUB200LT3	ARUB200LT3
				ARUB160LT3	ARUB180LT3	ARUB200LT3	ARUB200LT3	ARUB200LT3
				ARUB160LT3	ARUB160LT3	ARUB160LT3	ARUB180LT3	ARUB200LT3
Leistung	Kühlen	Nom	kW	201.6	207.2	212.8	218.4	224.0
	Heizen +7°C	Nom	kW	226.8	233.1	239.4	245.7	252.0
	Heizen -7°C	Nom	kW	209.6	220.0	226.1	236.6	242.6
Leistungsaufnahme	Kühlen	Nom	kW	52.0	53.8	56.0	57.8	60.0
	Heizen +7°C	Nom	kW	54.0	56.0	58.0	60.0	62.0
	Heizen -7°C	Nom	kW	62.4	64.7	67.1	69.4	71.7
COP	Kühlen			3.88	3.85	3.80	3.78	3.73
	Heizen			4.20	4.16	4.13	4.10	4.06
Betriebsbereich	Kühlen	Min-Max	°C(DB)	-10°C ~ 43°C				
	Heizen	Min-Max	°C(WB)	-20°C ~ 16°C				
Kompressor	Typ			Hermetischer Scrollkompressor				
	Kompressoranzahl			10	11	12		
Ventilator	Typ			Propellerventilator				
	Motortyp			BLDC-Motor				
Luftvolumenstrom	Kühlen		m³/min	920	950	960	990	1,000
Schalldruckpegel			dBA	67.5	67.8	68.0		
Abmessungen		H x B x T	mm	(1680 x 1240 x 760) x 4				
Gewicht			kg	270 x 2 + 330 x 2	270x1+320x1+330x2	270 x 1 + 330 x 3	320 x 1 + 330 x 3	330 x 4
Kältemittel	Typ			R410A				
	Füllmenge			32.0	32.5	34.0	34.5	36.0
	Einspritzung			EEV				
Kältemittelöl	Typ			FVC68D(PVE)				
	Füllung			25,4	27,1	28,8		
Stromversorgung			Ø/V/Hz	3 / 380 - 415 / 50				
Verbindungsleitung (VCTF-SB)			N x mm²	2C x 1.0 ~ 1.5				
Leitungslänge		Max	m	1.000				
Tatsächliche längste Leitungslänge *			m	200(225)				
Längste Leitungslänge nach 1. Abzweigung **			m	40(90)				
Höhendifferenz		Innen-Außen	m	110				
Rohrleitungsanschlüsse	Flüssigkeitsseite			Ø22.2(7/8)				
	Niederdruckgasseite			Ø53.98(2 1/8)				
	Hochdruckgasseite			Ø44.5(1 3/4)				
Anzahl der Außeneinheiten				4				
Maximale Anzahl anschließbarer Inneneinheiten ***				64				
Mögliches Leistungsverhältnis der Inneneinheiten				50 ~ 130%				
Wärmetauscher	Typ			Gold-fin				

- * () : äquivalente Länge
- ** Konditionelle Anwendung
Um eine Leitungslänge von 40-90m nach der 1. Abzweigung herzustellen, wenden Sie sich an den Abschnitt "Installation von Außeneinheiten" im PDB
- *** Maximale Nummer anschließbarer Inneneinheiten, das maximale Kombinationsleistungsverhältnis finden Sie in der unten stehenden Tabelle

Hinweis:

1. Kapazitäten sind abhängig von folgenden Bedingungen

Kältingsinnentemp. 27°C[80.6°F]TK / 19°C[66.2°F]FK Außentemp. 35°C[95°F]TK / 24°C[75.2°F]FK Verbindungsleitungslänge 7.5m Höhenunterschied Null	Heizungsinnentemp. 20°C[68°F]TK / 15°C[59°F]FK Außentemp. 7°C[44.6°F]TK / 6°C[42.8°F]FK Verbindungsleitungslänge 7.5m Höhenunterschied Null
--	--
2. Die Kapazitäten sind Nettoangaben
3. Durch unsere Innovationspolitik können einige Spezifikationen ohne Ankündigung geändert werden.
4. EEV: Electronic Expansion Valve (Elektronisches Expansionsventil)

⚠ VORSICHT

- Kombinationsbetrieb von mehr als 100% reduziert die Kapazität jedes Innengeräts
- Kombinationsleistungsverhältnis (50-200%)

Außengeräteanzahl	Verbindungskapazität
Ein Gerät	200%
Zwei Geräte	160%
Drei Geräte	130%
Vier Geräte	130%

Wir können den Betrieb nur innerhalb der 130% Kombination garantieren.
 Wollen Sie eine Kombination von mehr als 130% anschließen wenden Sie sich an uns, um die Anforderungen wie nachfolgend beschrieben zu besprechen.

- 1) Übersteigt die Betriebskapazität der Innengeräte 130%, so arbeiten alle Innengeräte auf niedriger Lüfterstufe.
- 2) Bei mehr als 130% entspricht die Kapazität der Kapazität für 130%. Der gleiche Hinweis gilt für die Stromaufnahme



MULTI V™ SPACE II



Technische Merkmale

PS				6	8
Modell		Kombinationsgerät		ARUN60LL2(R2)	ARUN80LL2(R2)
Leistung	Kühlen	Nom	kW	16.0	21.7
	Heizen +7°C	Nom	kW	18.0	23.0
	Heizen -7°C	Nom	kW	16.4	20.9
Leistungsaufnahme	Kühlen	Nom	kW	4.7	6.7
	Heizen +7°C	Nom	kW	4.9	7.1
	Heizen -7°C	Nom	kW	6.0	8.7
COP	Kühlen			3.40	3.24
	Heizen			3.67	3.24
Betriebsbereich	Kühlen	Min-Max	°C(DB)	-5°C ~ 43°C	
	Heizen	Min-Max	°C(WB)	-20°C ~ 16°C	
Kompressor	Typ				DC Scroll
	Kompressoranzahl				1
Ventilator	Typ				Sirocco
	Motortyp				BLDC-Motor
Luftvolumenstrom	Kühlen		m³/min	100	120
Schalldruckpegel			dBA	62	65
Abmessungen		H x B x T	mm	1790 x 750 x 650	
Gewicht			kg	200	
Kältemittel	Typ				R410A
	Füllmenge		kg	5.2	6.4
	Einspritzung				EEV
Kältemittelöl	Typ				FVC68D(PVE)
	Füllung		cm³	2,3	
Stromversorgung			Ø/V/Hz	3 / 380 ~ 415 / 50	
Verbindungsleitung (VCTF-SB)			N x mm²	2C x 1.0 ~ 1.5	
Leitungslänge		Max	m	300	
Tatsächliche längste Leitungslänge *			m	150(175)	
Längste Leitungslänge nach 1. Abzweigung			m	40	
Höhendifferenz		Innen-Außen	m	50	
Rohrleitungsanschlüsse	Flüssigkeitsseite		mm(inch)	Ø9.52(3/8)	
	Gasseite		mm(inch)	Ø19.05(3/4)	
Anzahl der Außeneinheiten				1	
Maximale Anzahl anschließbarer Inneneinheiten				9	13
Mögliches Leistungsverhältnis der Inneneinheiten				50 ~ 130%	
Wärmetauscher	Typ				Gold-fin

Hinweis:

- Kapazitäten sind abhängig von folgenden Bedingungen
 Kühlungsinnentemp. 27°C[80.6°F]TK / 19°C[66.2°F]FK
 Außentemp. 35°C[95°F]TK / 24°C[75.2°F]FK
 Verbindungsleitungslänge 7.5m
 Höhenunterschied Null
 Heizungsinnentemp. 20°C[68°F]TK / 15°C[59°F]FK
 Außentemp. 7°C[44.6°F]TK / 6°C[42.8°F]FK
 Verbindungsleitungslänge 7.5m
 Höhenunterschied Null
- Die Kapazitäten sind Nettoangaben
- Durch unsere Innovationspolitik können einige Spezifikationen ohne Ankündigung geändert werden.
- EEV: Electronic Expansion Valve (Elektronisches Expansionsventil)

* () : äquivalente Länge

MULTI V™ WATER II 2-Leiter-System



Technische Merkmale

PS				10	20	30	40	50	60
Modell	Kombinationsgerät			ARWN100LA2	ARWN200LA2	ARWN300LA2	ARWN400LA2	ARWN500LA2	ARWN600LA2
	Unabhängiges Gerät			ARWN100LA2	ARWN200LA2	ARWN200LA2	ARWN200LA2	ARWN200LA2	ARWN200LA2
						ARWN100LA2	ARWN200LA2	ARWN200LA2	ARWN200LA2
								ARWN100LA2	ARWN200LA2
Leistung	Kühlen	Nom	kW	28.0	56.0	84.0	112.0	140.0	168.0
	Heizen +7°C	Nom	kW	31.5	63.0	94.5	126.0	157.5	189.0
Leistungsaufnahme	Kühlen	Nom	kW	5.6	11.2	16.8	22.4	28.0	33.6
	Heizen +7°C	Nom	kW	5.8	11.7	17.5	23.4	29.2	35.1
COP	Kühlen	5.00							
	Heizen			5.43	5.38	5.40	5.38	5.39	5.38
Betriebsbereich	Kühlen	Min-Max	°C(DB)	10°C ~ 45°C					
	Heizen	Min-Max	°C(WB)	-5°C ~ 45°C					
Kompressor	Typ			Hermetischer Scrollkompressor					
	Kompressoranzahl			1	2	3	4	5	6
Schalldruckpegel				51					
Abmessungen	H x B x T			(1120x772x547)x1		(1120x772x547)x2		(1120x772x547)x3	
	Gewicht			170 x 1	238 x 1	238 x 1 + 170 x 1	238 x 2	238 x 2 + 170 x 1	238 x 3
Kältemittel	Typ			R410A					
	Füllmenge			7.3	8.8	16.1	17.6	24.9	26.4
	Einspritzung			EEV					
Kältemittelöl	Typ			FVC68D(PVE)					
	Füllung			cc	2,325±10	(2,325±10)x2+(2,325±70)	(2,325±10)x2+(2,325±70)x2	(2,325±10)x3+(2,325±70)	(2,325±10)x3+(2,325±70)x3
Stromversorgung			Ø/V/Hz	3 / 380 ~ 415 / 50					
Verbindungsleitung (VCTF-SB)			N x mm²	2C x 1.0 ~ 1.5					
Leitungslänge			Max	m					
Tatsächliche längste Leitungslänge *				m					
Längste Leitungslänge nach 1. Abzweigung				m					
Höhendifferenz **			Innen-Außen	m					
Rohrleitungsanschlüsse	Flüssigkeitsseite		mm(inch)	Ø9.52(3/8)	Ø12.7(1/2)	Ø19.05(3/4)			
	Gasseite		mm(inch)	Ø22.2(7/8)	Ø28.58(1 1/8)	Ø34.9(1 3/8)	Ø41.3(1 5/8)		
Anzahl der Außeneinheiten				1	2	3			
Maximale Anzahl anschließbarer Inneneinheiten				16	32	49	64		
Mögliches Leistungsverhältnis der Inneneinheiten				50 ~ 130%					
Wärmetauscher	Typ			Edelstahlplatte					
	Nennwasserfluss		L/min	96	192	192+96	192x2	192x2+96	192x3
	Überdruckverlust		kPa	26.5	43.0				
Wasseranschluss	Einlass		m	PT32	PT40	PT40 + PT32	PT40x2	PT40 x 2 + PT32	PT40x3
	Auslass		m	PT32	PT40	PT40 + PT32	PT40x2	PT40 x 2 + PT32	PT40x3
	Ablauf		m	20					

Hinweis:

- Kapazitäten sind abhängig von folgenden Bedingungen
 Kühlungsinntemp. 27°C [80.6°F]TK/19°C[66.2°F]FK
 Wassereingangstemp. 30°C[86°F]
 Verbindungsrohrlänge 7.5m
 Höhenunterschied Null
- Die Kapazitäten sind Nettoangaben
- Durch unsere Innovationspolitik können einige Spezifikationen ohne Ankündigung geändert werden
- EEV: Electronic Expansion Valve (Elektronisches Expansionsventil)

* () : äquivalente Länge

** () : Im Fall, dass die Außeneinheit niedriger angebracht wird, als die Inneneinheit.

MULTI V™ WATER II 3-Leiter-System



Technische Merkmale

PS				10	20	30	40	50	60
Modell	Kombinationsgerät			ARWB100LA2	ARWB200LA2	ARWB300LA2	ARWB400LA2	ARWB500LA2	ARWB600LA2
	Unabhängiges Gerät			ARWB100LA2	ARWB200LA2	ARWB200LA2	ARWB200LA2	ARWB200LA2	ARWB200LA2
						ARWB100LA2	ARWB200LA2	ARWB200LA2	ARWB200LA2
							ARWB100LA2	ARWB200LA2	
Leistung	Kühlen	Nom	kW	28.0	56.0	84.0	112.0	140.0	168.0
	Heizen +7°C	Nom	kW	31.5	63.0	94.5	126.0	157.5	189.0
Leistungsaufnahme	Kühlen	Nom	kW	5.6	11.2	16.8	22.4	28.0	33.6
	Heizen +7°C	Nom	kW	5.8	11.7	17.5	23.4	29.2	35.1
COP	Kühlen			5.00					
	Heizen			5.43	5.38	5.40	5.38	5.39	5.38
Betriebsbereich	Kühlen	Min-Max	°C(DB)	10°C ~ 45°C					
	Heizen	Min-Max	°C(WB)	-5°C ~ 45°C					
Kompressor	Typ			Hermetischer Scrollkompressor					
	Kompressoranzahl			1	2	3	4	5	6
Schalldruckpegel				51		53	54	55	56
Abmessungen	H x B x T			772x1,120x547		(772x1,120x547)x2		(772x1,120x547)x3	
Gewicht				170 x 1	238 x 1	238 x 1 + 170 x 1	238 x 2	238 x 2 + 170 x 1	238 x 3
Kältemittel	Typ			R410A					
	Füllmenge			7.3	8.8	16.1	17.6	24.9	26.4
	Einspritzung			EEV					
Kältemittelöl	Typ			FVC68D(PVE)					
	Füllung			2,325±10	(2,325±10)+(2,325±70)	(2,325±10)x2+(2,325±70)	(2,325±10)x2+(2,325±70)x2	(2,325±10)x3+(2,325±70) x2	(2,325±10)x3+(2,325±70)x3
Stromversorgung			Ø/V/Hz			3 / 380 ~ 415 / 50			
Verbindungsleitung (VCTF-SB)			N x mm²			2C x 1.0 ~ 1.5			
Leitungslänge			Max			300			
Tatsächliche längste Leitungslänge *						150(175)			
Längste Leitungslänge nach 1. Abzweigung						40			
Höhendifferenz **			Innen-Außen			50(40)			
Rohrleitungsanschlüsse	Flüssigkeitsseite		mm(inch)	Ø9.52(3/8)	Ø12.7(1/2)	Ø19.05(3/4)			
	Gasseite		mm(inch)	Ø22.2(7/8)	Ø28.58(1 1/8)	Ø34.9(1 3/8)	Ø41.3(1 5/8)		
Anzahl der Außeneinheiten				1		2		3	
Maximale Anzahl anschließbarer Inneneinheiten				16	32	49	64		
Mögliches Leistungsverhältnis der Inneneinheiten				50 ~ 130%					
Wärmetauscher	Typ			Edelstahlplatte					
	Nennwasserfluss		L/min	96	192	192+96	192x2	192x2+96	192x3
	Überdruckverlust		kPa	26.5	43.0	43.0+26.5	43.0x2	43.0x2+26.5	43.0x3
Wasseranschluss	Einlass		m	PT32A	PT40A	PT40A+PT32A	PT40Ax2	PT40Ax2+PT32A	PT40Ax3
	Auslass		m	PT32A	PT40A	PT40A+PT32A	PT40Ax2	PT40Ax2+PT32A	PT40Ax3
	Ablauf		m	20					

Hinweis:

1. Kapazitäten sind abhängig von folgenden Bedingungen

Kühlungsinnentemp. 27°C [80.6°F]TK/19°C[66.2°F]FK

Wassereingangstemp. 30°C[86°F]

Verbindungsrohrlänge 7.5m

Höhenunterschied Null

2. Die Kapazitäten sind Nettoangaben

3. Durch unsere Innovationspolitik können einige Spezifikationen ohne Ankündigung geändert werden

4. EEV: Electronic Expansion Valve (Elektronisches Expansionsventil)

* () : äquivalente Länge

** () : Im Fall, dass die Außeneinheit niedriger angebracht wird, als die Inneneinheit.

Heizungsinnentemp. 20°C[68°F]TK

Wassereingangstemp. 20°C[68°F]

MULTI V™ MINI

Höherer Komfort

- Leiser Nachtbetrieb
- Hohe Leistungszahl

	1Ø, 220V		3Ø, 380V	
Mini	Kühlen	Heizen	Kühlen	Heizen
4 PS	3.7	3.9	4.3	4.3
5 PS	4.0	4.1	4.0	4.1
6 PS	3.7	3.9	3.7	3.9

Lärmpegel (dBA)

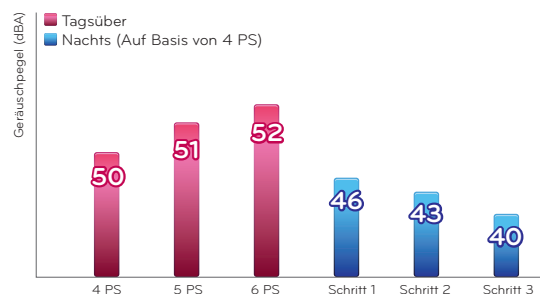

Längste Leitungslänge

Gesamtröhrlängung	300m
Längste Leitungslänge (äquivalent)	150m (175m)
Längste Leitungslänge nach 1. Abzweigung	40m
Höhenunterschied Außengerät ~ Innengerät	50m (40m*)
Höhenunterschied Innengerät ~ Innengerät	15m

*Außengerät niedriger als Innengerät.

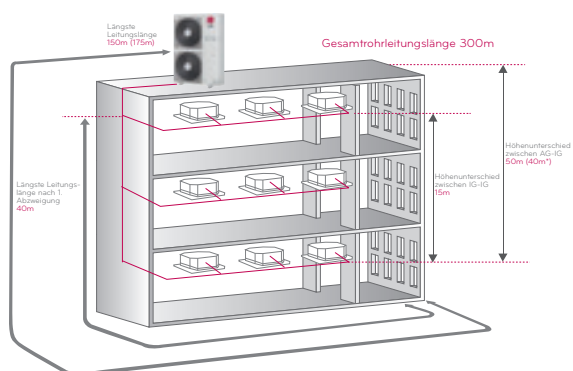

Schlank & kompakt

Einfache & effiziente Installation der MULTI V MINI ermöglicht die beste Lösung für kleine Büros und Geschäfte.

Grundfläche

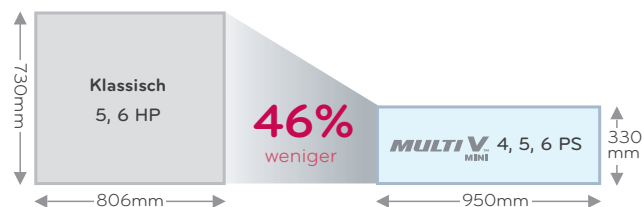

Volumen



Einfache Wartung



- 01** Inneres Service-Ventil
 - 4-Wege-Verrohrung ist möglich (vorne, hinten, rechts, unten)
 - Hervorragende Außenkonstellation

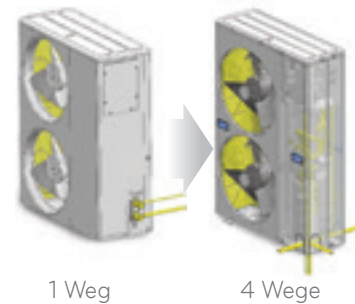

1 Weg

4 Wege

- 02** Praktischer Tragegriff

- 03** Kompaktes Design & einfache Wartung
 - 3 Service-Schrauben entfernen
 - System zum Entfernen der Frontabdeckung

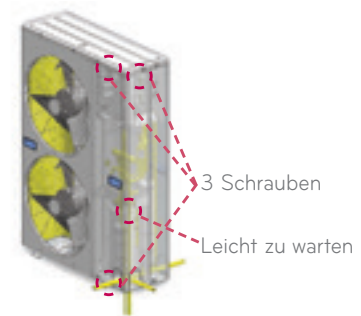

3 Schrauben

Leicht zu warten

Max. 9 Inneneinheiten können angeschlossen werden

Maximal 9 Inneneinheiten können mit einer 130% Inneneinheitkombination an eine Außeneinheit angeschlossen werden.

- 9 Inneneinheiten für 6 PS
- 8 Inneneinheiten für 5 PS
- 6 Inneneinheiten für 4 PS



Hocheffizienter Axial Fan im Außengerät

Der hocheffizienten Axial Fan verbessert die Luftströmungsrate und damit die Wärmetauscher-Leistung.

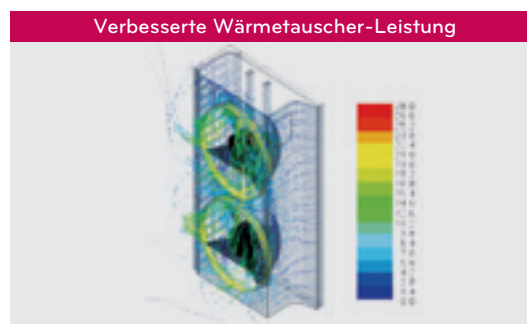
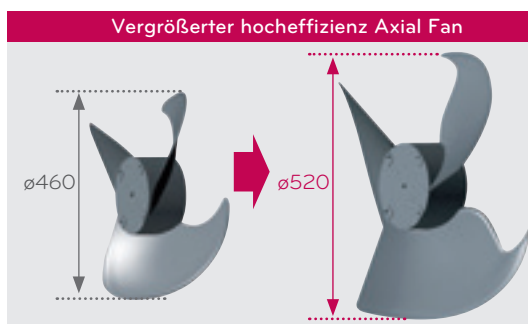

MULTI V™ III

Leitungslänge und Höhenunterschied vergrößert

Weil das Produkt Inverterkontrolltechnologie und Unterkühlungs-Kontrollkreislauf-Technologie verwendet, kann das System mit längeren Leitungen und dem weltweit größten Höhenunterschied aufgebaut werden. Mit diesem Produkt kann ein Kühl- und Heizsystem in hohen Gebäuden oder komplexen Anlagen flexibler aufgebaut werden, die Arbeitszeit des Designers wird verringert, und das Design somit effizienter.

Gesamtröhrlänge	1000m
Tatsächlich längste Leitung (äquivalent)	200m (225m)
Längste Rohrlänge nach der 1. Abzweigung (Konditionelle Anwendung)	40m (90m)
Höhenunterschied Außengerät - Innengerät	110m
Höhenunterschied Innengerät - Innengerät	15m
Höhenunterschied Außengerät - Außengerät	5m

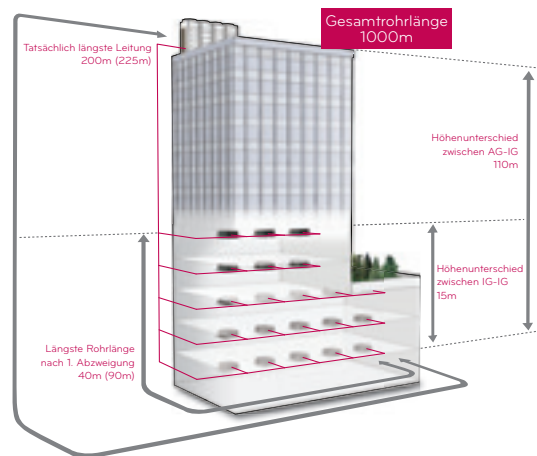

Ausnutzung des Raums durch geringere Größe

Die Größe des Produkts wird im Vergleich mit klassischen Produkten um bis zu 38% verringert, so dass der erforderliche Einbauraum wesentlich kleiner ist. Damit erhalten Sie mehr Freiraum und können Ihre Haustechnik so einfacher entwerfen.

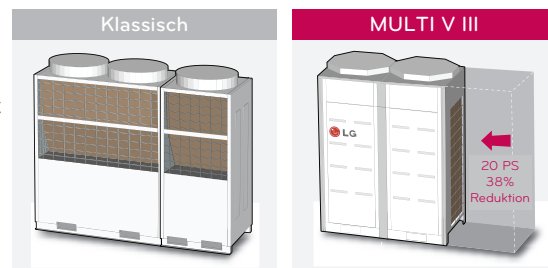
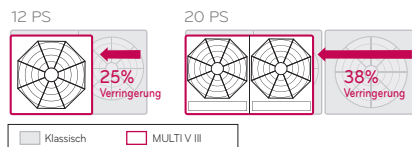

Kombinierte maximale Leistung von 80 PS mit einem Rohrleitungsnetz

Die 20 PS-Geräte können in eine Einheit von bis zu 80 PS kombiniert werden. Somit kann auch ein Klimasystem für große Anlagen aufgebaut werden. Die üblichen großen Probleme bei solchen Entwürfen, wie etwa Einbauraum der Außengeräte, Rohrschachtraum und Rohrleitungen sind nicht mehr von Bedeutung.

Außengerät kann für bis zu 80 PS kombiniert werden

- | | |
|---------------------|---|
| Einbauraumsparend | Einzelnes Rohr |
| - Beste Raumnutzung | - Leicht zu entwerfen |
| | - Kühlung und Heizung für große Gebäude |
| | - Installationskosteneinsparungen |



Soll ein HVAC-System mit einer Gesamtleistung von 400 PS aufgebaut werden, haben unsere 80 PS MULTI V III folgende Vorteile im Vergleich zu klassischen 40 PS Kombinationsmodellen

- Verringert den Einbauraum und die Rohrzahl um 50%
- Verringert den Rohrschachtraum um 30%
- Ein Entwurf mit hoher Kapazität verringert die Zeit, die für den Entwurf des HVAC-Systems benötigt wird ebenso, wie die Baukosten

Vergleich des Einbauraums des Außengerätes

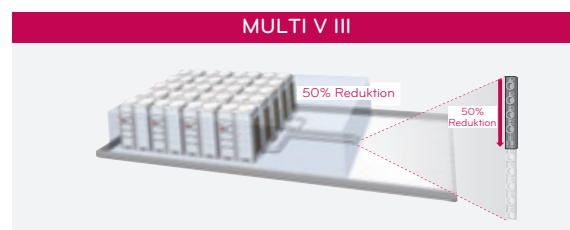
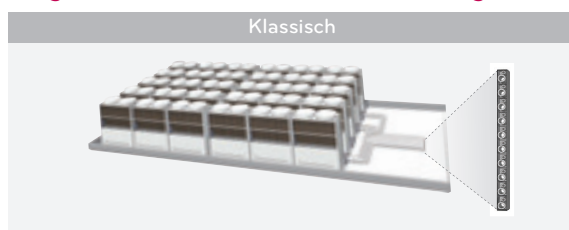

Umweltfreundliches Design

Wir produzieren nicht nur hocheffiziente Produkte mit hervorragenden Energiespareigenschaften, sondern entwickeln auch umweltfreundliche Produkte aus grüner Technologie, die die Erde und die Umwelt schützen. Mit diesen Produkten wurden wir zum Weltführer in der kohlenstoffarmen, grünen Entwicklung.

R410A Kältemittel

R410A ist ein umweltfreundliches Kältemittel ohne Ozonabbaupotential (Ozone Depletion Potential; ODP). Da alle Produkte das Kältemittel R410A verwenden, haben sie einen höheren Wirkungsgrad und sind energiesparender als Produkte, die ältere Kältemittel einsetzen. So leisten sie ihren Beitrag zum globalen Umweltschutz.

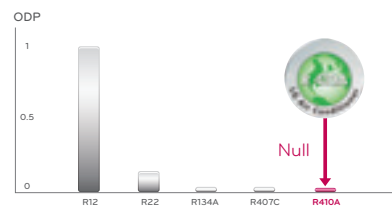

Design und Produktion gegen Kältemittellecks

Da die Verbindungen in den Geräten als Hartlöt-Verbindungen ausgeführt sind, um Kältemittellecks zu verhindern, werden sie nur undicht, wenn sie äußeren Einflüssen, wie etwa Schlägen, ausgesetzt sind. Dies gilt auch, wenn das Produkt über einen längeren Zeitraum verwendet wird.

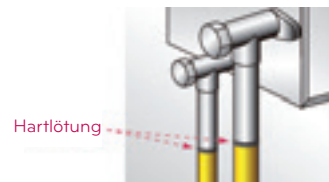

Automatische Leckerkennung

Das Produkt überwacht die Betriebsstatusdaten in Echtzeit und entscheidet über die angemessene Kältemittelmenge, welche es auch anzeigt. Es informiert den Benutzer auch automatisch über kleine Kältemittellecks.

Kältemittelerückgewinnung und Wiederverwendung

Wird das Produkt gewartet, so wird das Kältemittel nicht an die Luft abgegeben, sondern kann in einem Außengerät, einer Absaugstation oder einem Innengerät gesammelt werden. Das hilft dem Umweltschutz und spart Kosten.



Neue Entwürfe für Betrieb mit geringer Lärmentwicklung

Um unseren Kunden hohe Kühl- und Heizleistung bei geringer Größe zu ermöglichen, und dabei die Geräuschbelastung ihrer Umwelt zu verringern, verwendet die MULTI V III mehrere Technologien für Geräuscharmheit. Der Betriebslärm wird durch einen Kompressor mit BLDC-Motoren, leise Ventilatoromotoren, neue Schallsolationstechnologie, Außenventilatoren und eine neu entwickelte Abdeckungsform minimiert.



Robuste Gehäusestruktur

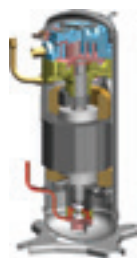

Geringes Motorendrehmomentdesign verschiebt die Resonanzfrequenz

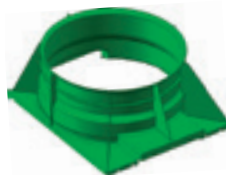

Strömungsoptimierte Luftausblasdüse



Robustes, mit erhöhtem Neigungswinkel geformtes Lüfterblatt



Neue Gitterform reduziert den Luftwiderstand

MULTI V™ III

Hohe Leistungszahl im Kühl- und Heizbetrieb

- Hochleistungs-BLDC V-Scroll-Inverterkompressor
- Hochleistungs-BLDC Inverterventilatormotor
- Hochvolumiger Lüfter
- Optimale Wärmetauscherverteilung

*BLDC : Die LG Inverter Klimageräte sind mit einem BLDC Inverter Kompressor ausgestattet, welches ein starkes neodymium Magneten nutzt, und es somit effizienter macht als herkömmliche AC Inverter Kompressor.

$$* \text{Leistungszahl (COP)} = \frac{\text{Kühlung / Heizung}}{\text{Energieverbrauch}}$$

Daher erhöht eine höhere Leistungszahl eines Produkts seine Kühl- und Heizkapazitäten und verringert seinen Energieverbrauch.

COP Vergleich (basierend auf 8 PS)

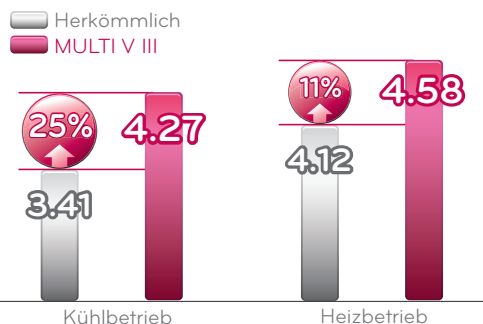

Eine einzelne Einheit hat eine maximale Kapazität von 20 PS

MULTI V III bietet eine höhere Kapazität von bis zu 20 PS pro Einzelgerät. Vier Grundmodule, mit einem Ventilator (bis zu 12 PS) oder zwei Ventilatoren (bis zu 20 PS), können frei kombiniert werden.

Da ein Außengerät ausreicht, um einen großen Bereich zu heizen und zu kühlen, ist die MULTI V III einfach zu installieren und die Installationskosten bleiben gering.



Technische Innovation für hohe Leistungszahl

Da die MULTI V III Bauteile mit hohem Leistungsgrad, fortschrittliche Invertersteuerungstechnologie und optimaler Kreislaufkontrolle bietet, wurde die Gesamtleistung des Systems verbessert. Auf Grundlage dieser fortschrittlichen Technologien bietet das Produkt den Kunden einen Mehrwert durch hohe Effizienz und Energieeinsparungen.

- 1** V-Scroll (LG BLDC Inverterkompressor)
Verbesserung der Energieausnutzung um 11% im Vergleich mit dem AC Inverterkompressor durch Verwendung des hocheffizienten BLDC Inverterkompressors von LG.
- 2** Sinuswelleninvertersteuerung
Verbesserung der Kompressoreffizienz durch Verwendung von Sinuswellen-DC-Inverter-Steuerungstechnologie.
- 3** Cyclone Unterkühlungskreislauf
Bessere Kühlleistung durch Cyclone-Unterkühlungskreislauf.
- 4** Neu entworfener Propellerlüfter
Bester Wärmeaustausch, Ventilator mit hohem Luftstrom und geringem Schalldruckpegel.
- 5** LG BLDC Inverterlüftermotor
Verbesserte Effizienz durch Verwendung eines im Vergleich mit dem AC-Motor hocheffizienten BLDC Invertermotors.
- 6** Einheitlicher Verteiler für den Wärmetauscher
Bessere Wärmetauscherleistung und Effizienz durch wesentliche Verringerung der Temperaturabweichung des Wärmetauschers von 5°C auf 1°C durch Anwendung eines optimalen Wärmetauscher-Verteilerdesigns.
- 7** „Wide-Louver“-Rippen für den Wärmetauscher
Bessere Effizienz durch Verwendung von weiterer „Wide-Louver“-Rippen mit größerer Wärmetauscheroberfläche.
- 8** HiPORTM (High Pressure Oil Return; Ölrücklauf mit hohem Druck)
Verbesserung der Leistungszahl des Systems um 5%.

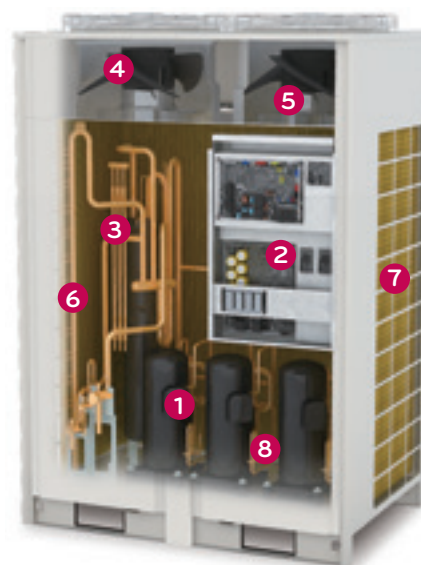

Ständiger Heizbetrieb*

Dieses Produkt ermöglicht durchgehenden Heizbetrieb. Normalerweise friert bei Heizbetrieb das Wärmetauscher-Außengerät ein. Dies wird normalerweise gelöst, indem die Innengeräte angehalten werden und der Wärmetauscher enteist wird. Da MULTI V III aber die geteilte Abtautechnologie verwendet, kann der Heizbetrieb ununterbrochen fortgesetzt werden, ohne die Innengeräte auszuschalten. Bessere Heizleistung für durchgehend warme Innenräume.

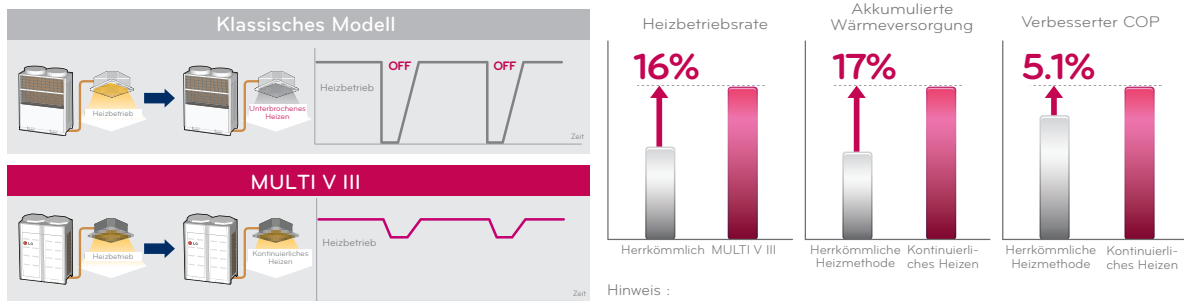

*Der ständige Heizbetrieb kann auf den konventionellen Enteisungsmodus umgeschaltet werden, wenn die Umweltbedingungen dies erfordern.

Hinweis :
 1. Kapazitäten sind abhängig von folgenden Bedingungen
 Innentemp. 20°C[68°F]TK / 15°C[59°F]FK / Außtemp. 7°C[44.6°F]TK / 6°C[42.8°F]FK
 Verbindungsleitungslänge 7,5m, Höhenunterschied Null
 2. Durch unsere Innovationspolitik können einige Spezifikationen ohne Ankündigung geändert werden

Leiser Nachtbetrieb

Durch Lüfterkontrolltechnologie und Außentemperaturerfassung in Echtzeit kann das Produkt nachts mit geringer Lärmentwicklung betrieben werden. Es gibt 9 Stufen für leisen Betrieb, um das Produkt nachts mit geringerer Geräuschentwicklung zu betreiben. Weitere Informationen finden Sie im PDB.

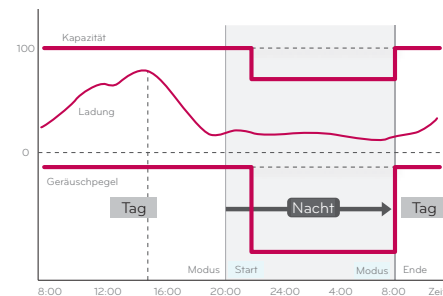

Energiesparen in Echtzeit

Intelligenter Echtzeitbetrieb

In Situationen mit einem großen Heiz-/Kühlleistungsunterschied, kann bei ausreichender Leistung auf einer Seite die andere Seite überlastet werden. Für solche Situationen verwendet die MULTI V III einen Echtzeit-Energiesparbetriebs-Algorithmus, mit dem das Produkt automatisch den Betriebsstatus für die Innengeräte entscheidet und ihn automatisch steuern kann. Dadurch wird die beste Betriebsstufe aufrecht erhalten und der Energieverbrauch gesenkt.

Echtzeit-Stromsparbetrieb

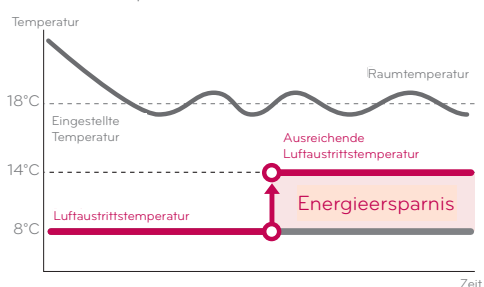

Kapazitätsausgleichbetrieb

Im Heiz- oder Kühlbetrieb entscheidet das Produkt automatisch über den Betriebsstatus und gleicht bei Bedarf die Kapazität des Innengeräts aus. Wurde etwa die Kältemittelleitung, die die Innen- und Außengeräte verbindet, verlängert, oder hat sich die Heiz- oder Kühllast im Inneren erhöht, und reicht die Kapazität des Innengeräts daher nicht mehr zum erfolgreichen Kühlen oder Heizen aus, so gleicht das Produkt automatisch die Kapazität der Innengeräte für Betrieb auf bester Stufe aus.

Leistungsanpassungsbetrieb

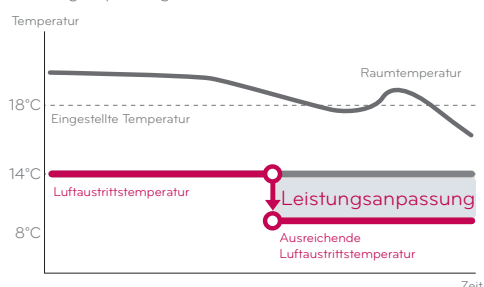

MULTI V™ III

Ventilator mit hohem statischen Druck

Da das Produkt einen leistungsstärkeren Ventilator mit hohem statischen Druck verwendet, kann das Außengerät nicht nur auf dem Dach eines Gebäudes, sondern auch mit einem Luftkanal im Gebäude installiert werden. Durch den Ventilator mit hohem statischen Druck und die BLDC Ventilatormotoren ist das erreichte Luftvolumen groß genug, um einen effizienten Wärmeaustausch zu gewährleisten und Luftstromkurzschlüsse zu verhindern. Je nach Gebäudestruktur können Sie die Rohrlänge durch Installation des Außengeräts im Maschinenraum verringern.

(Maximaler äußerer statischer Druck: 8mm WS)

Es gibt verschiedene Design- und Installationsmethoden für verschiedene Gebäudestrukturen.

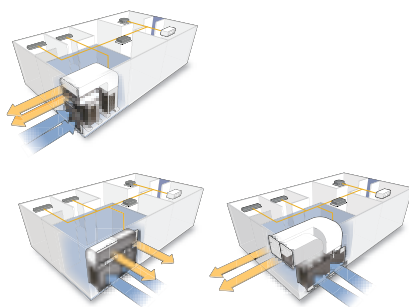

Durch die hohe Luftaustrittsgeschwindigkeit kann sich die heiße Luft auch in einem hohen Gebäude nicht stauen.

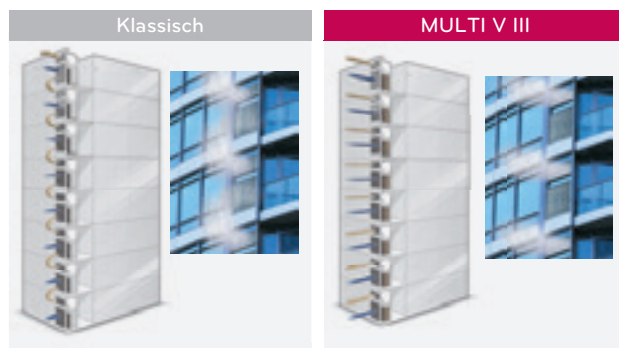

Großer Betriebsbereich

Das Produkt besitzt einen größeren Kühl- und Heizbetriebsbereich als die klassischen Produkte und ermöglicht damit umfassenderen Einsatz. Sein Betriebsbereich wird durch verbesserte Inverterkompressoren und Kontrolltechnologie erweitert.

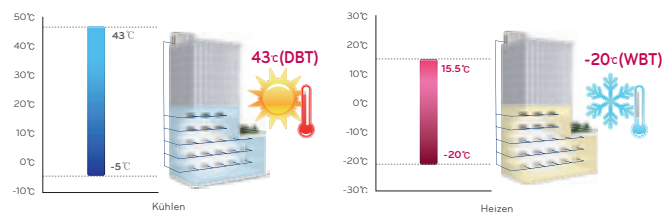

Flexible Kombination von Innengeräten

Da bis zu 64 Innengeräte verbunden werden können, und es 13 Typen von 71 verschiedenen Innenmodellen gibt, die angeschlossen werden können, können viele maßgeschneiderte Entwürfe für bestimmte Installationen erstellt werden. Mit verschiedenen Kombinationen ist ein Leistungsgrad von bis zu 200% möglich.

Anschließbare Innengerätekapazität bis zu Max 200%	Anzahl anschließbarer Innengeräte bis zu 64	Verschiedene Innengeräte 13 Typen, 71 Modelle
--	---	---

* Eine Kombination mit einem maximalen Wirkungsgrad von 200% ist nur möglich, wenn die Wechsel der Heiz- und Kühllast und die Produktionsbetriebsrate über Zeit beachtet werden.

Kombinationsverhältnis (50~200%)

Anzahl Außengeräte	Anschlusskapazität
Ein Gerät	200%
Zwei Geräte	160%
Drei Geräte	130%
Vier Geräte	130%

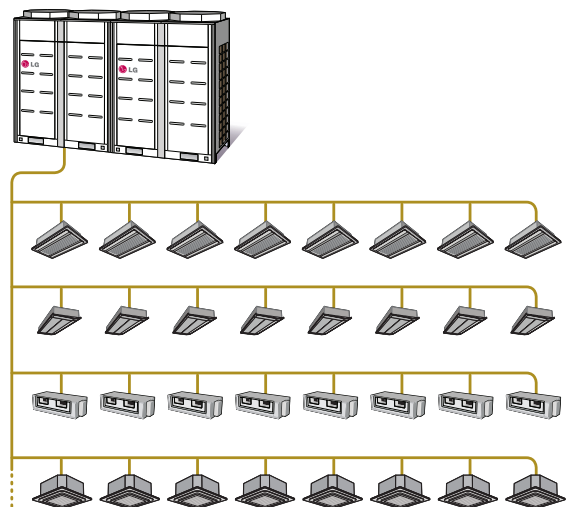

Einfacher und sicherer Transport

Mit seiner kompakten Größe und dem geringeren Gewicht kann das Produkt leicht mit einem normalen Aufzug transportiert werden, wenn es in einem Gebäude installiert werden soll, in dem ein Kran nur schwer eingesetzt werden kann. Das Produkt wurde so entworfen, dass die Installateure es leicht und sicher bewegen können. Die höhere Kapazität von 20 PS pro Einheit macht die Installation auch einfacher, weil Transportaufwand und Installationszeit verringert werden. Das Produkt hat Kabellöcher, die zum Transport mit einem Kran verwendet werden können, um sicheren Transport zu gewährleisten. Das Produktdesign verringert die Einbauzeit, ermöglicht bequemen Transport und vor allem sichere Installation. Daher erhöht sich die Zuverlässigkeit der MULTI V III.

Schneller und einfacher Transport per Gabelstapler

Unten hat das Produkt Gabelstaplertransportlöcher, die es einfach machen, das Produkt mit einem Gabelstapler aufzuladen, zu transportieren und abzuladen. Das Produkt hat auch Kratzschutzführungen, so dass der Gabelstapler es beim Transport nicht zerkratzt.

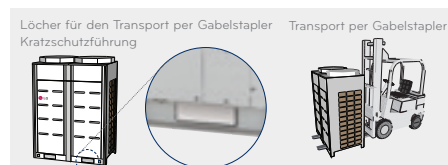

Sicherheitsdesign für Verwendung eines Krans

Verbesserte Sicherheit bei Krantransport durch Löcher die verhindern, dass das Produkt herunterfällt, und die es vor Schlägen von Außen schützen.

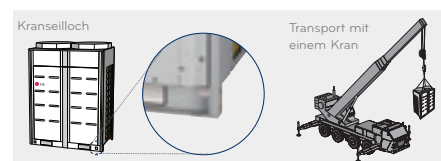

Kompaktes Produktdesign für Transport im Aufzug

Durch die kleinere Produktgröße kann das Produkt leicht im Aufzug transportiert werden.

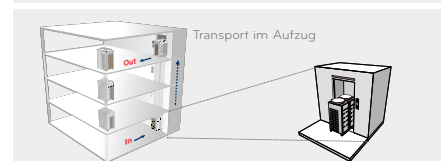

Freie 4-Wege Rohrverbindung

Die Rohre für die Außengeräte können in vier Richtungen verbunden werden (vorne/links/rechts/unten), so dass viele angepasste Entwürfe je nach Installationsort möglich sind. Werden die Rohrleitungen am Boden installiert (Bodenverrohrung), sieht das Produkt ordentlich aus, da die Rohre nicht zu sehen sind. Außerdem sind die Gas-/Flüssigkeitsleitungen vor Beschädigung geschützt. Rohrleitungsstraßen sind an vielen Standorten nicht notwendig, was die Arbeitsstunden zusätzlich verringert und die Wartung einfacher macht, wenn die MULTI V III im Maschinenraum installiert wird.

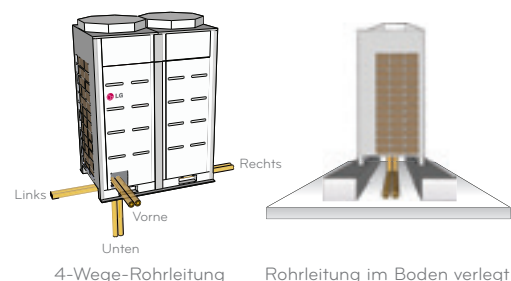

Automatische Erkennung fehlerhafter Verbindungen

Wenn der Installationsingenieur versehentlich eine Flüssigkeitsleitung an einer Gasleitung anschließt, muss man bei klassischen Produkten zunächst die Rohrleitungsanschlüsse der Innengeräte prüfen, die über der Decke angeschlossen sind. Die MULTI V III prüft die Anschlüsse der Rohrleitungen und Kommunikationsleitungen jedoch automatisch mit seiner FDD (Fault Detection & Diagnosis)-Funktion und informiert den Benutzer über alle Probleme. Für gewöhnlich wird die Installation zunehmend komplex, wenn mehr Innengeräte angeschlossen werden. Mit der automatischen Erkennungsfunktion dieses Produkts wird die Installation jedoch einfacher. Kommt es bei einem Innengerät zu einem Anschlussproblem, so können Sie schnell etwas dagegen unternehmen, weil die automatische Erkennung Ihnen mitteilt, um welches Innengerät es sich handelt.

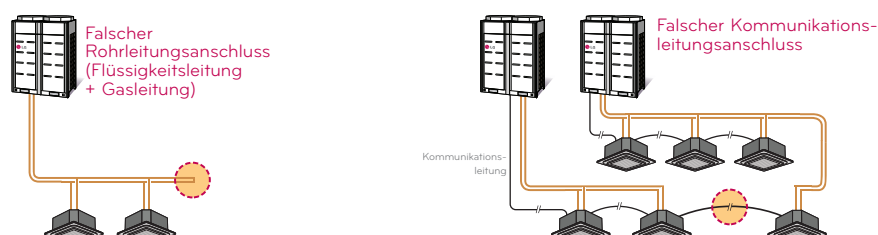

MULTI V™ III

Funktion zum Vorhersagen von Fehlern in Echtzeit

Bei klassischen Produkten würde Leistung und Zuverlässigkeit bei einem kleinen Fehler eines Sensors oder des EEV sinken. Die Multi V III gestattet es jedoch, den aktuellen Status der Sensoren und des EEV in einem automatischen Test zu überprüfen. Beides sind wichtige Komponenten für die Systemkontrolle. Der automatische Test prüft den aktuellen Status der Sensoren und des EEV in vielen verschiedenen Betriebszuständen und informiert Sie darüber, wo das Problem liegt. Dann können Sie schnell etwas unternehmen, auch wenn das Problem im normalen Betriebsbereich auftritt.

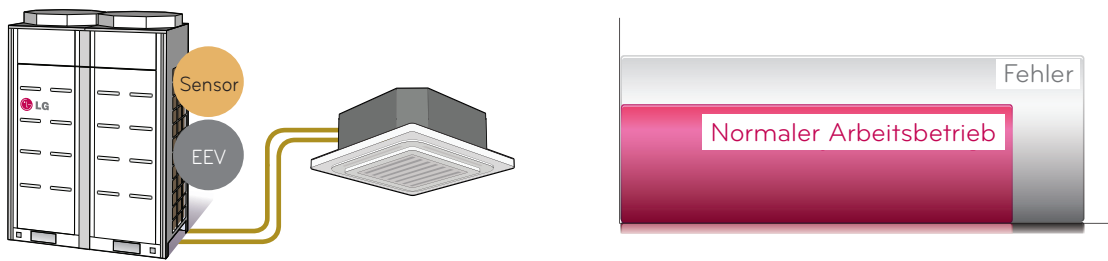

Neue virtuelle Sensor-Backup-Funktion

Hat ein Sensor eines Innengeräts eine Fehlfunktion, zeigt einen falschen Wert an und wurde als fehlerhaftes Teil erkannt, kann ein Außengerät bestimmen, was der normale Sensorwert wäre, und das Gerät steuern, was die Systemleistung und -zuverlässigkeit erhöht.

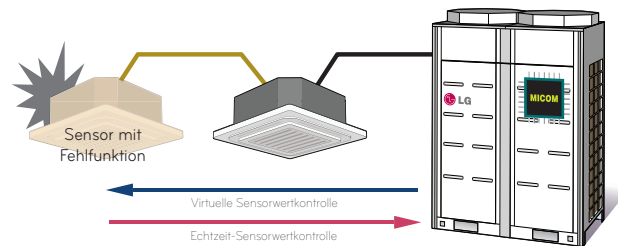

Intelligenter einfacher Testlauf

Mit einem klassischen Produkt ist der Testlauf nach Abschluss der Installation sehr zeit- und arbeitsaufwändig, da der Installationsingenieur jeden Schritt des Testlaufs manuell durchführen muss. Die Entwicklung des automatischen Testlaufmodus ermöglicht es diesem Produkt, automatisch einen Testlaufbericht zu erstellen, so dass der Installationsingenieur wesentlich weniger Zeit und Arbeit aufwenden muss. Außerdem prüft das Produkt auf verschiedene Installations- und Betriebsprobleme und informiert den Benutzer sofort darüber. Solche Probleme sind z.B. Rohr-/ Kommunikationsleitungsprobleme und Kältemittelmangel, Sichern der Produktstabilität und -zuverlässigkeit. Der Benutzer kann auch Testläufe einfacher und schneller durchführen.

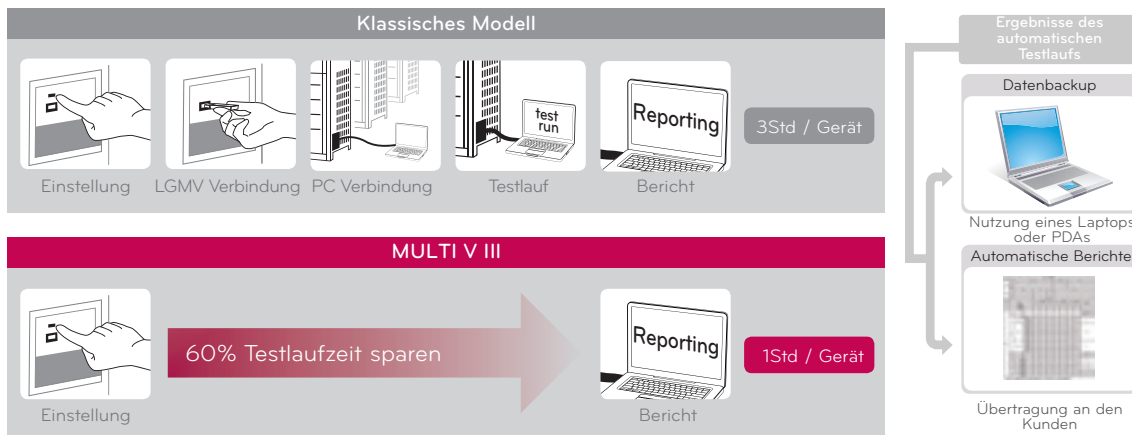

Der automatische Testlauf reduziert die Testlaufzeit im Vergleich mit dem Testlauf eines klassischen Produkts um mehr als 60%, und bietet dabei einen sicheren, zuverlässigen und bequemen Testlauf mit verschiedenen Datensicherungs-funktionen. Da jeder Installateur und nicht nur speziell ausgebildete Ingenieure den Testlauf durchführen können, macht das Produkt Ihre Installation auch wettbewerbsfähiger.

Funktion zum Abpumpen und Auspumpen

Hat ein Außen- oder Innengerät eine Fehlfunktion, muss es ersetzt werden. Im Störfall verteilt diese Funktion automatisch das Kältemittel in ein anderes normal laufendes Außen- oder Innengerät, was die Wartung sehr einfach und bequem macht.

ABPUMPEN

Wenn ein Innengerät eine Fehlfunktion hat, ermöglicht es diese Funktion der Pumpe, das in der Kältemittelleitung oder im Gerät verbleibende Kältemittel in einem Außengerät zu sammeln.

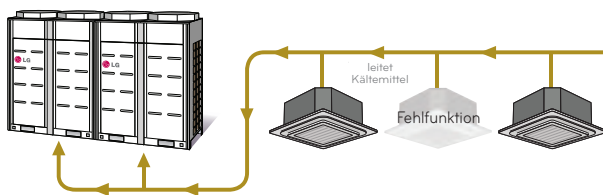

AUSPUMPEN

Hat ein Außengerät eine Fehlfunktion ermöglicht es diese Funktion der Pumpe, Kältemittel in einem anderen Innengerät oder einer Rohrleitung zu sammeln.

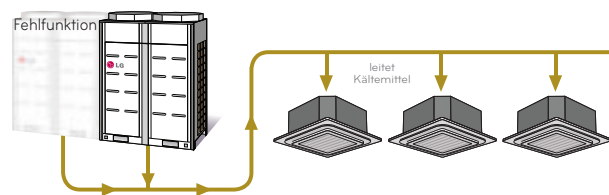

Funktion für automatische Kältemittelbefüllung

Berechnet und füllt automatisch die optimale Menge an Kältemittel ein. Da der FDD-Algorithmus automatisch die korrekte Menge an Kältemittel berechnet und einsetzt, ohne eine elektronische Skala zu verwenden, steigt die Installationszuverlässigkeit und die Produktleistung ist gewährleistet.

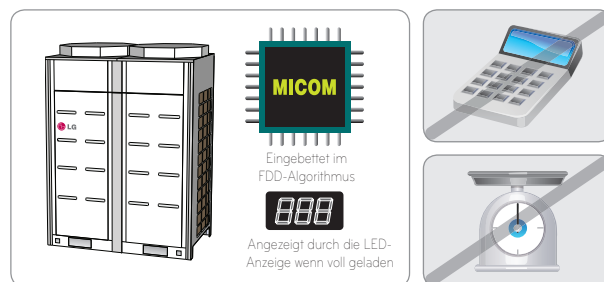

Automatische Notfall Backup-Funktion

Hat ein Kompressor eine Fehlfunktion, so kann der andere Kompressor, der normalerweise in einem Außengerät arbeitet, automatisch als Ersatz einspringen. Dies minimiert die Unannehmlichkeiten im Notfall.

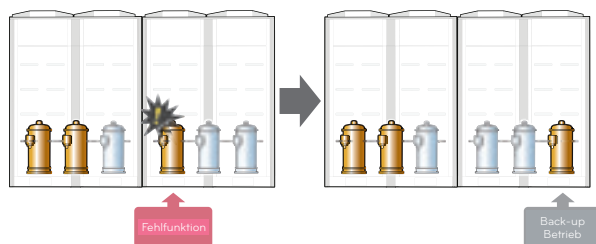

Auch wenn ein Innengerät eine Fehlfunktion hat, laufen die anderen Innengeräte normal weiter, weil jedes Innengerät separat durch den eingebetteten Micom betrieben wird.

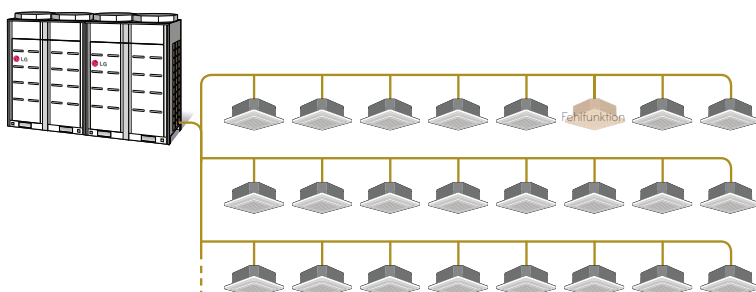

MULTI V™ III

Neue und innovative Technologien

1 Neuer BLDC Inverterventilatormotor

Das Produkt ist mit einem hocheffizienten BLDC-Motor ausgestattet. Der BLDC-Motor-Stromverbrauch wurde reduziert und die Leistung wurde einem normalen Induktionsmotor gegenüber verbessert.

Mit einem starken Drehmoment und leistungsstarken Neodymium-Magneten im Rotor, bietet der BLDC-Motor hohe Luftmenge und hohen statischen Druck.



2 Neu designer Propellerlüfter (Super Aero-Lüfter)

Der Super Aero-Lüfter ist ein Ventilator mit hohem Luftvolumenstrom und hohem statischen Druck. Gleichzeitig ist seine Geräuschentwicklung sehr gering.



Neues Design sorgt für einen geringen Lärmpegel

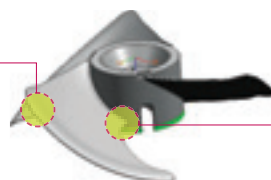

Minimiert Vortexwiderstand mit einer geschwungenen Form

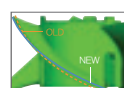

Neue Form führt zu hohem Luftvolumenstrom und hohem statischen Druck

3 Cyclone Unterkühlungskreislauf

Die Steuerung des Unterkühlungskreislaufs erzeugt unterkühltes flüssiges Kältemittel und reduziert dadurch Ölverschleppung und Leistungsverluste, die durch Druckverluste in den Kältemittelleitungen des Rohrsystems entstehen. Die Unterkühlungskreislaufsteuerung ist eine Kerntechnologie, mit der die Multi V III die weltweit längsten Leistungen und Höhenunterschiede bewältigen kann.

* Unterkühlungskreislaufsteuerung: Entnimmt einen Teil des flüssigen Kältemittels im Außengerät und expandiert es mittels des SC Expansionsventils. Die hierbei aufgenommene Wärme wird dem bereits flüssigen Kältemittel des Hauptkreislaufes entzogen und dadurch unterkühlt.

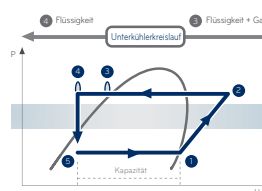
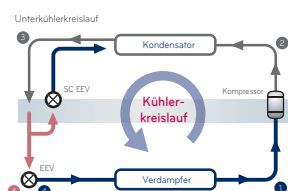

4 V-Scroll (LG BLDC Inverterkompressor)

Wir haben einen neuen Kompressor mit besserer Leistung, höherer Effizienz und besserer Zuverlässigkeit entwickelt.

Als Motor, welcher das Kernstück des Kompressors darstellt, verwendet die Multi V III einen BLDC-Motor. Der BLDC-Motor ist ein hocheffizienter Motor. Starke Neodymium-Magnete im Rotor des Motors produzieren ein magnetisches Drehmoment, und der metallische Teil des Rotors führt zu einem Reluktanzmoment, um eine starke Rotationskraft zu generieren. Die Wirksamkeit wird erhöht, da der Schlupfverlust, der normalerweise in Induktionsmotoren auftritt, nicht vorhanden ist. Auch der Lärm wird durch die geringen Drehmomentfluktuationen reduziert.

Außerdem wird die Kompressionswirksamkeit verbessert, weil der LG BLDC Inverterkompressor eine Gegendruckstruktur aufweist, in der das Innere des Kompressors unter hohem Druck bleibt. Der Kompressor steht unter hohem Druck, so dass die Ölschmierung reibungsloser abläuft. Die Leistung und Zuverlässigkeit des LG BLDC Inverterkompressors ist besser als bei klassischen Modellen.

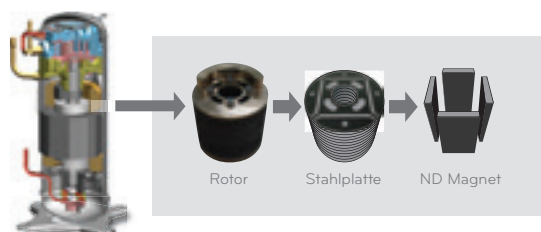

Dies ist der am besten geeignete Scroll-Inverterkompressor für das VRF-System. Der Kompressor ist das Kernstück der MULTI V III und garantiert herausragende Leistung und hohe Zuverlässigkeit.

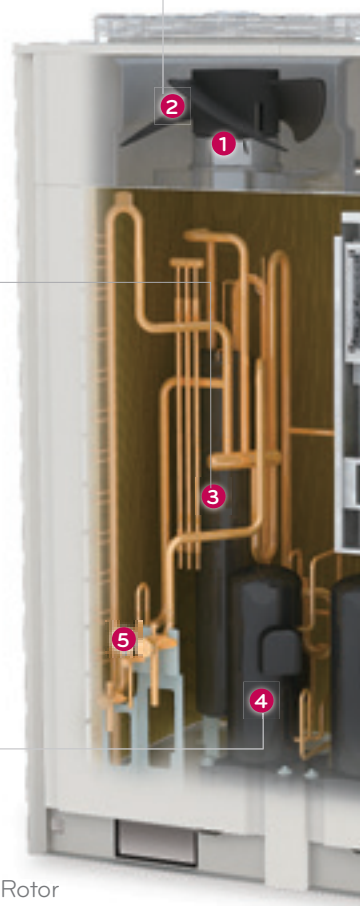

5 Neuer optimierter Kältemittelverteiler

Mit dem neuen optimalen Verteilerdesign des Wärmetauschers verteilt die MULTI V III Kältemittel einheitlich an den Wärmetauscher, so dass der gesamte Bereich effizient genutzt werden kann. Daher werden sowohl der Wirkungsgrad des Wärmetauschers als auch die Systemleistung verbessert.

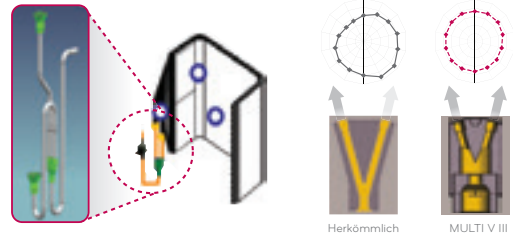

Standardabweichung

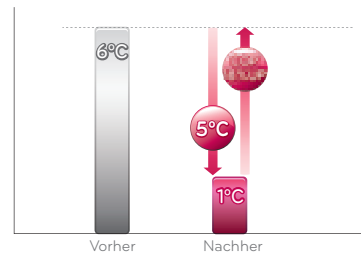

Hinweis :
 1. Kapazitäten sind abhängig von folgenden Bedingungen
 Innentemp. 20°C[68°F]TK / 15°C[59°F]FK
 Außtemp. 7°C[44.6°F]TK / 6°C[42.8°F]FK
 Verbindungsleitungsänge 7,5m, Höhenunterschied Null

6 FDD (Fault Detection & Diagnosis; Fehlererkennung und Diagnose)

Genau wie ein umfassendes Automobiliagnosesystem hat auch die MULTI V III ein umfassendes Diagnosesystem, das automatische Testläufe durchführt, den Kältemittelfüllstand prüft und Echtzeitinspektionen und Backup-Betrieb für Teile und Sensoren ermöglicht, um die Zuverlässigkeit des Produkts zu maximieren.

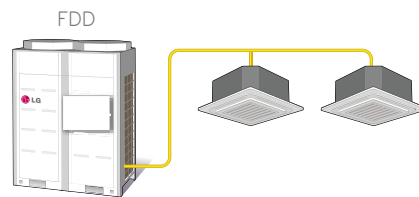

※ neue & verbesserte Funktion

1. Automatischer Testlauf
2. Kältemittelfüllstandsprüfung
3. Echtzeitdiagnose (Kältemittel und Teile)
4. Echtzeit-Backup (Kompressor und Sensoren)

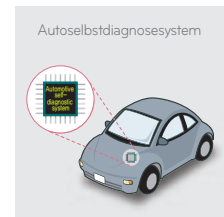

7 Neue Ölmanagementtechnologie (HiPOR™)

HiPOR™ ist eine neue Technologie, die die Zuverlässigkeit und den Wirkungsgrad des Kompressors erhöht, indem Druckverlust durch direkte Weiterleitung des Kältemittels und Öls an eine Seite mit höherem Druck verringert wird.

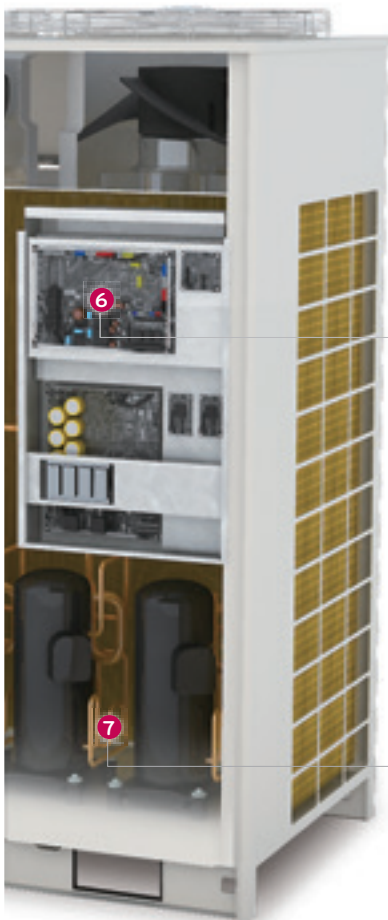
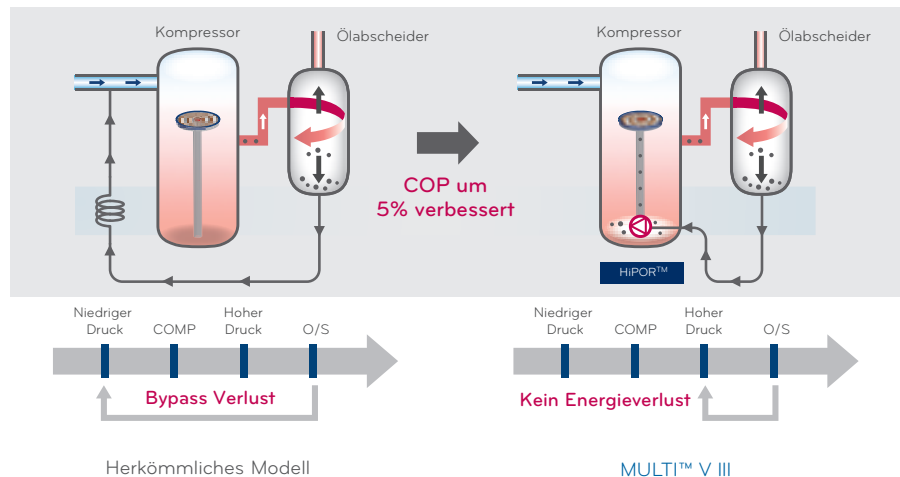

MULTI V™ III

Synchroner Heiz- und Kühlbetrieb

- Hohe Leistungszahl von bis zu 7.1
- beim Kühlen (40%) + Heizen (60%)
- Energieverbrauch kann um 30% gesenkt werden

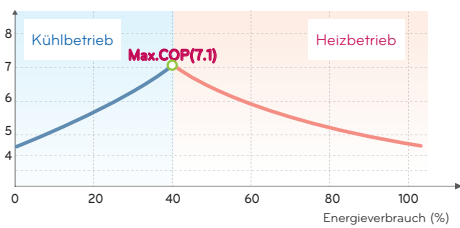

* Außentemperatur: 7°C TK / 6°C FK
 * Innentemperatur: 20°C TK / 15°C FK

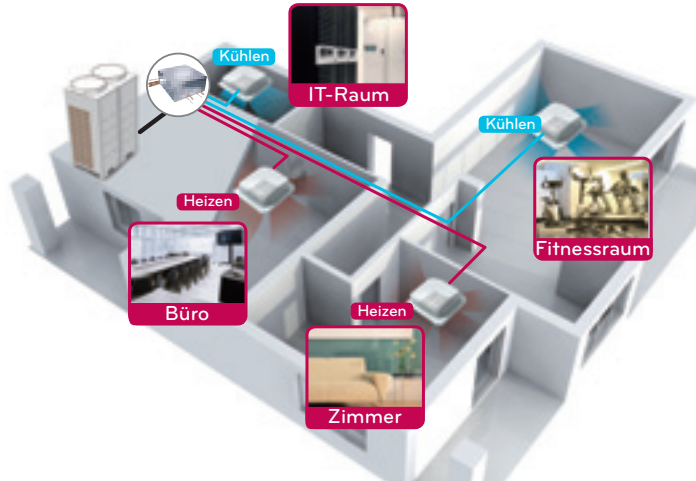

Gleichzeitiger Betrieb von Außengeräten

Die Wärmetauscher von Außengeräten werden zum Kühlen und Heizen gleichzeitig betrieben.

- Lineare Lastreaktion
- Höherer Wirkungsgrad mit simultanem Betrieb
- Minimierter Schaltmodus (fortlaufendes Kühlen und Heizen)

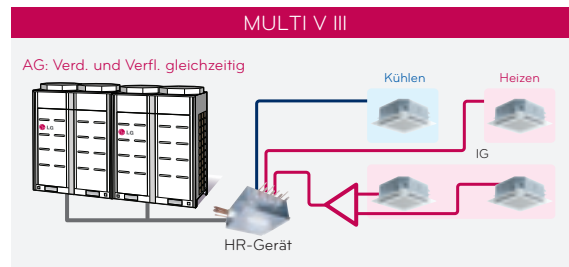
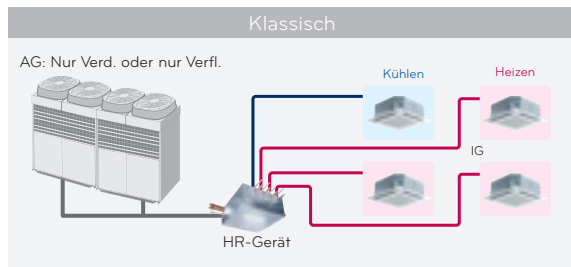

Lange Rohrlänge

Aufgrund der Inverter- und Zwischenkühler-Kontrolltechnologie ist es möglich, das System mit größeren Rohrlängen und weltbesten Höhendifferenz zu planen.

Gesamtrohrlängung	1000m
Tatsächlich längste Leitungslänge	200m (225m*)
Längste Rohrlänge nach der 1. Abzweigung	40m (90m**)
Höhenunterschied Außengerät ~ Innengerät	110m
Höhenunterschied Innengerät ~ Innengerät	15m
Höhenunterschied Außengerät ~ Außengerät	5m
HR-Gerät ~ Nächstes HR-Gerät	10m
Höhenunterschied HR-Geräte	15m

* Äquivalent
 ** Konditionelle Anwendung

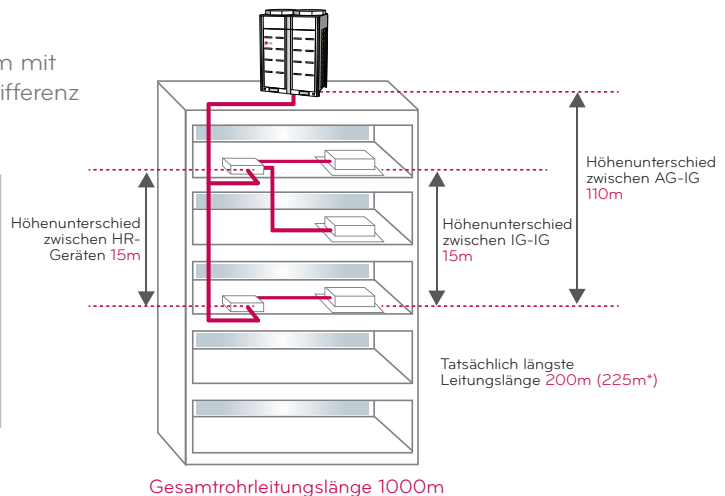

AMC (Advanced Mode Change)

Die AMC-Steuerung gestattet optimalen Zyklusbetrieb unter allen Bedingungen. In diesem Modus können Systemzyklen stabiler ablaufen, ohne für den Kunden unbequem zu werden.

- Echtzeitdruckkontrolle
- Optimaler Zyklus im optimalen Bereich
- Minimieren der Einstellzeit nach Schaltmodus: MAX 5 Minuten

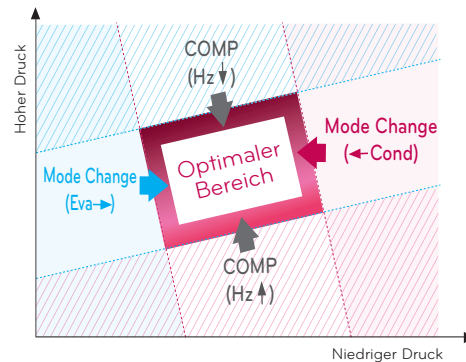

Praktische freie Zoneneinstellung

Die MULTI V III Wärmerückgewinnung bietet verschiedene Anwendungen und flexible Steuerung für freie Zoneneinstellungen zur bequemen Verwendung durch den Benutzer.

- Individuelle Steuerung
 - Perfekte individuelle Kontrolle über die notwendige Belüftung in den Räumen
- Zonensteuerung
 - Max. 8 Inneneinheiten können an einen Zweig angeschlossen werden
 - Max. 32 Inneneinheiten können an ein HR-Gerät angeschlossen werden
 - Der gleiche Betriebsmodus kann für Innengeräte eingesetzt werden, auf denen die Zonensteuerungsfunktion installiert ist
- Kombination der individuellen und Zoneninstallationen
 - Flexibles Rohrleitungsdesign

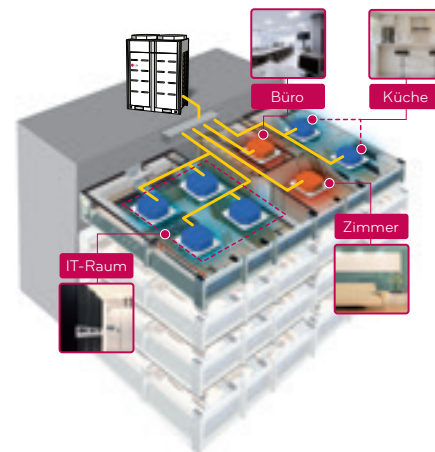

Zoning-Kontrolle

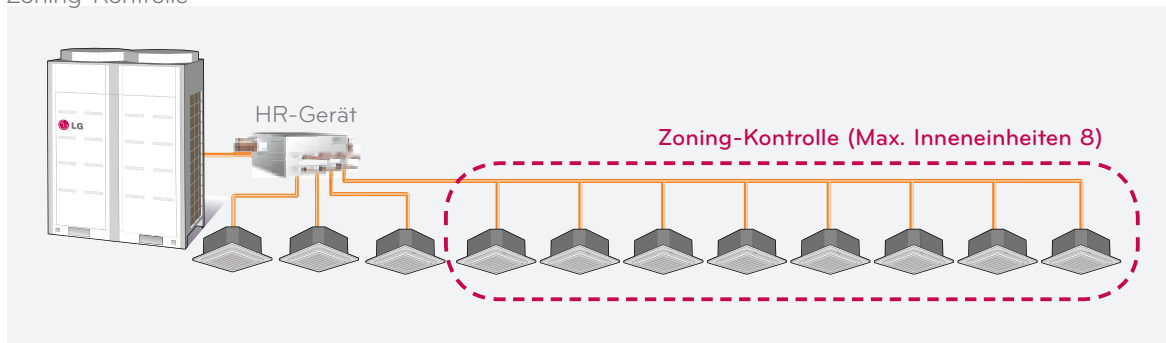

Hocheffiziente Wärmerückgewinnungseinheit

- Hocheffizienter Kreislauf mit doppelspiralrohr vom Typ SCI
- Maximal 8 Inneneinheiten pro Zweig anschließbar
- Einfache Installation mit automatischer Rohrleitungsfehlerfunktion
- Zugriff auf interne Teile für Service gestattet

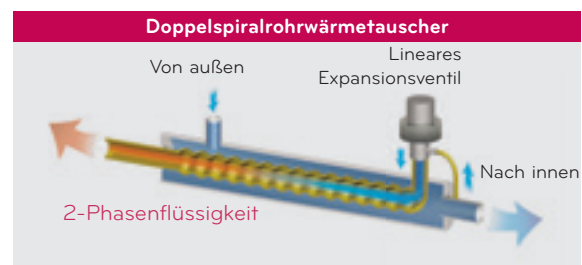

MULTI V™ III

Flexibler Anschluss der HR-Einheit

LGs Wärmerückgewinnungsgerät gestattet flexiblen Anschluss in Serie und in Reihe.

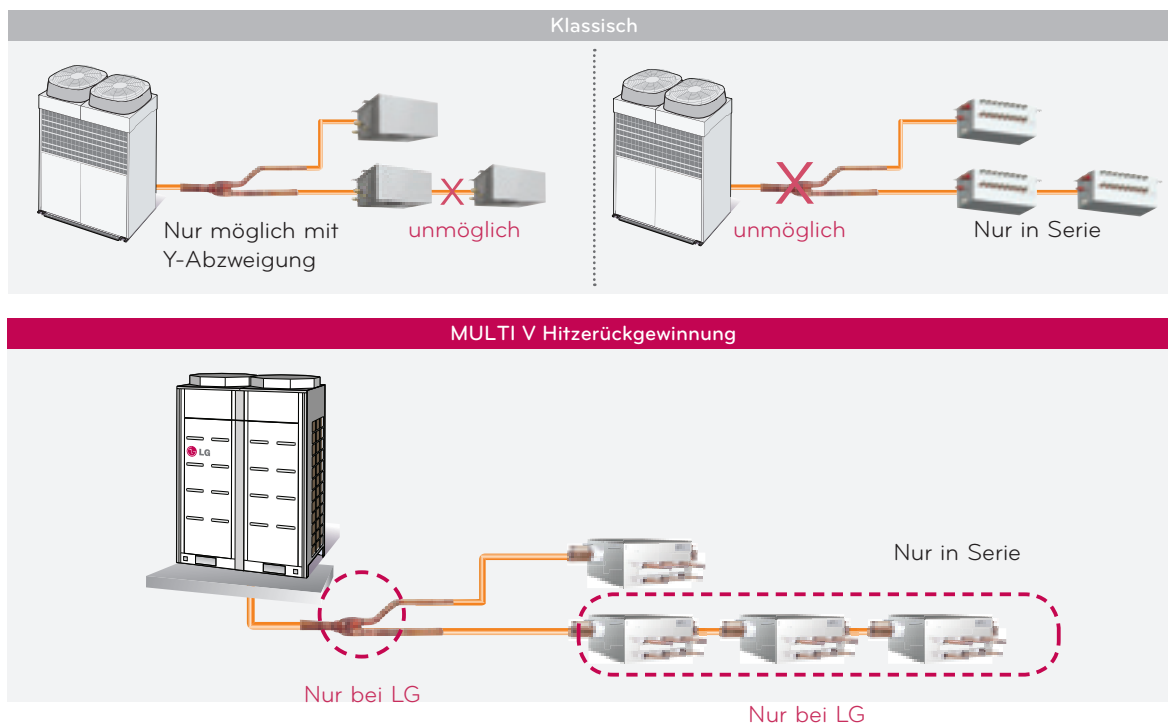

Großer Betriebsbereich

Erweiterter Betrieb bei geringen Temperaturen durch Kondensator mit verschiedenen Steueroptionen

- Heizen: - 20°C FK ~ 16°C FK
- Kühlen: - 10°C TK ~ 43°C TK
- Synchron: - 10°C TK ~ 16°C TK

Hinweis: Wenn das Hydrokit im Einsatz ist, beträgt die maximale Außentemperatur für den Heizbetrieb 32°C FK (anstelle von 16°C FK)

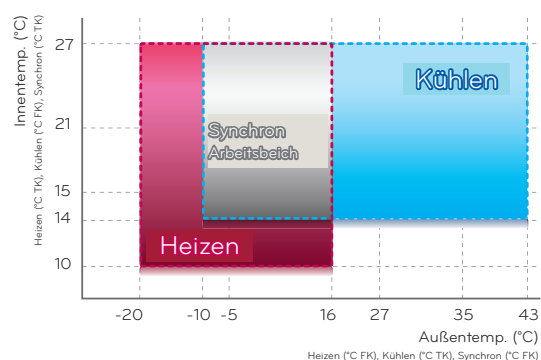

Automatische Umschaltung

Die Umschaltung wechselt automatisch den Betriebsmodus zwischen Kühlen und Heizen, um die optimale Raumtemperatur zu halten, so dass der Modus zwischen den Jahreszeiten nicht von Hand umgestellt werden muss.

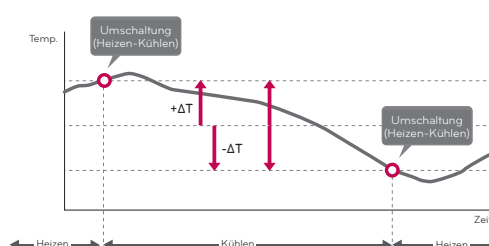

Fortlaufender Heizbetrieb

- Verbesserter fortlaufender Heizbetrieb (bei Verbundgeräten, alternative einteisung pro Gerät)
 - Integrierte Wärmekapazität: 17% mehr
- Heizmodus Ölrücklauf
 - Fortlaufende Heizung und Ölrücklauf im Heizmodus

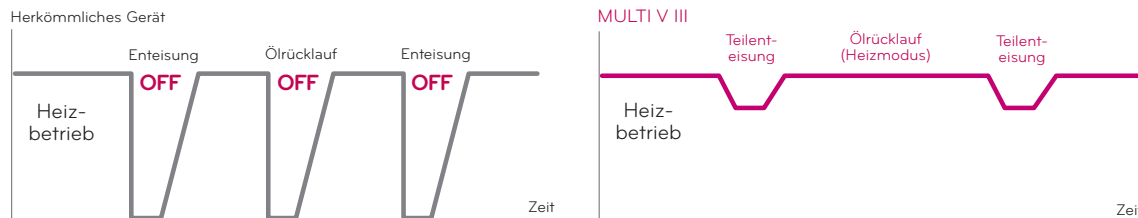

* Bestehender Modus kann automatisch betrieben werden, je nach Zustand der Anwendung.

Bereitstellen verschiedener Anwendungen

Mehrere Operationen können gleichzeitig durchgeführt werden. So sorgt das LG Klimaanlage System für besten Komfort.

- Kühlen/Heizen
- Schnelles Erhitzen von Wasser/Fußbodenheizung
- Lüftung/Befeuchtung

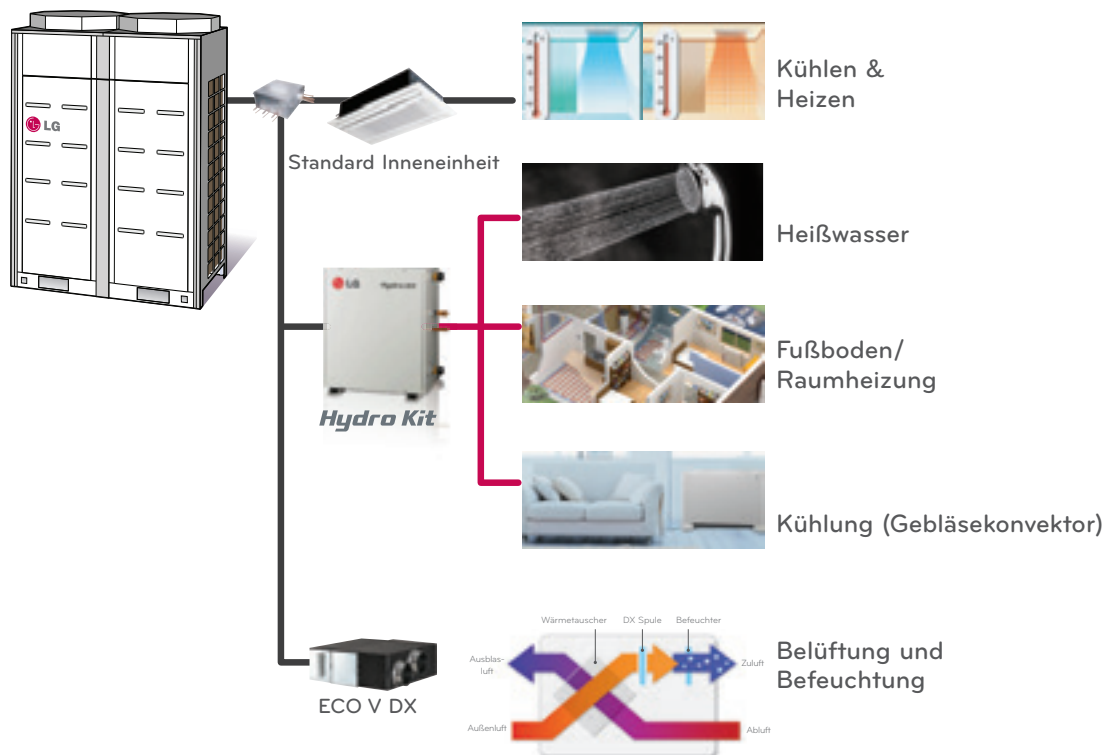

MULTI V™ SPACE II

Ansaugung & Abluft vorne

- System mit Luftstrom nach rechts und links
- Hochgeschwindigkeitsluftausstoß (7~8m/s)
- Stockwerke beeinträchtigen sich nicht gegenseitig (Wirkungsgrad durch Warmluftrückfluss verringert)



Leiser Betrieb

- Lärm und Vibrationen werden reduziert durch
- Abluft vorne
 - Versiegelte Außengerätestruktur

Der Innenlärmpegel bleibt bei 30~40dBA.
Das ist der Lärmpegel in einer Bibliothek.
* Bei klassischen Geräten beeinträchtigen sich die Stockwerke gegenseitig!

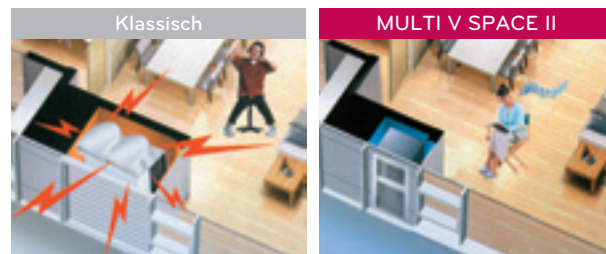

LG Patent für MULTI V SPACE II

Für alle Technologien in der MULTI V SPACE II, die das Gerät zu etwas Besonderem und Einzigartigem machen, wurden nationale und internationale Patente angemeldet.

- 01 Gesamte Struktur (8)
- 02 Luftbehandlungsstruktur (18)
- 03 Abtrennung von Ansaugung & Abluft (6)
- 04 3-seitige Wärmetauscherstruktur (3)
- 05 Jalousienstruktur/Steuerung (20)
- 06 Elektronik (2)

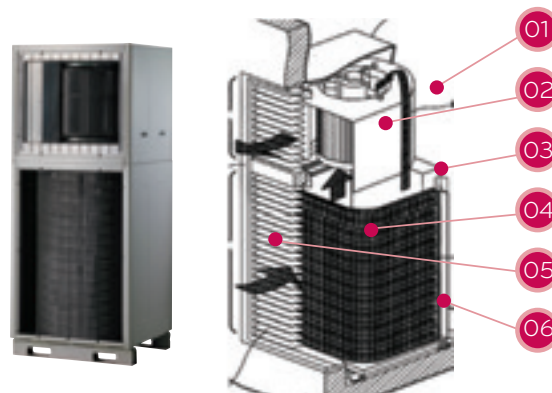

LG-Patente: 57

Ventilatorgeschwindigkeitssteuerung (E.S.P & Lärmkontrolle)

- Verbesserte Flexibilität bei der Installation (Kanalanwendung)
- Hoher statischer Druck nicht notwendig für Abluftventilator und Luftführung
- Kapazität und Lärmpegel bleiben wie gewünscht

Kanalanwendung



Aufstellung															
- E.S.P Steuerung															
<table border="1"> <tr><td>1</td><td>2</td><td>3</td><td>4</td><td>5</td><td>6</td><td>7</td></tr> <tr><td>8</td><td>9</td><td>10</td><td>11</td><td>12</td><td>13</td><td>14</td></tr> </table>	1	2	3	4	5	6	7	8	9	10	11	12	13	14	Schritt 1: 4mm WS < ESP ≤ 6mm WS
1	2	3	4	5	6	7									
8	9	10	11	12	13	14									
<table border="1"> <tr><td>1</td><td>2</td><td>3</td><td>4</td><td>5</td><td>6</td><td>7</td></tr> <tr><td>8</td><td>9</td><td>10</td><td>11</td><td>12</td><td>13</td><td>14</td></tr> </table>	1	2	3	4	5	6	7	8	9	10	11	12	13	14	Schritt 2: 6mm WS < ESP ≤ 8mm WS
1	2	3	4	5	6	7									
8	9	10	11	12	13	14									
<table border="1"> <tr><td>1</td><td>2</td><td>3</td><td>4</td><td>5</td><td>6</td><td>7</td></tr> <tr><td>8</td><td>9</td><td>10</td><td>11</td><td>12</td><td>13</td><td>14</td></tr> </table>	1	2	3	4	5	6	7	8	9	10	11	12	13	14	Schritt 3: 8mm WS < ESP ≤ 10mm WS
1	2	3	4	5	6	7									
8	9	10	11	12	13	14									
<table border="1"> <tr><td>1</td><td>2</td><td>3</td><td>4</td><td>5</td><td>6</td><td>7</td></tr> <tr><td>8</td><td>9</td><td>10</td><td>11</td><td>12</td><td>13</td><td>14</td></tr> </table>	1	2	3	4	5	6	7	8	9	10	11	12	13	14	Schritt 4: 10mm WS < ESP ≤ 12mm WS
1	2	3	4	5	6	7									
8	9	10	11	12	13	14									
- Lärmkontrolle															
<table border="1"> <tr><td>1</td><td>2</td><td>3</td><td>4</td><td>5</td><td>6</td><td>7</td></tr> <tr><td>8</td><td>9</td><td>10</td><td>11</td><td>12</td><td>13</td><td>14</td></tr> </table>	1	2	3	4	5	6	7	8	9	10	11	12	13	14	Geringe Luftgeräusche: Max - 100 rpm
1	2	3	4	5	6	7									
8	9	10	11	12	13	14									

4-Schritt-Moduldesign

- Das Moduldesign der Ausseneinheit ermöglicht einfachere Installation und Wartung.
- Die Ausseneinheit kann nach dem allgemeinen Gebäudeblauplan installiert werden.
- Jalousie wird vor Ort bereitgestellt



*6 PS (ARUN60LR2, ARUN60LL2)
*8 PS (ARUN80LR2, ARUN80LL2)

MULTI V™ WATER II

Wirtschaftliches Wassersystem

Der Wirkungsgrad wird nicht durch Umweltbedingungen wie Gegenwind, Gebäudewind oder extreme Außentemperaturen beeinträchtigt. Dies ist eine gute Lösung für hohe Gebäude.

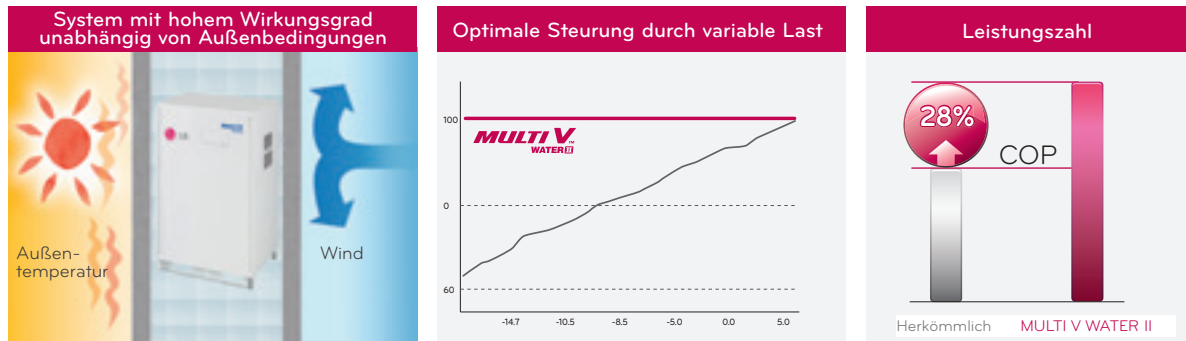

Hoher Wirkungsgrad & Zuverlässigkeit

Kompressor-Backup-Betrieb

1. Ein Kompressor fällt aus
2. Fehlercode wird angezeigt
3. Backup durch Feldeinstellung (Dip S/W)
4. Fortsetzung des Betriebs

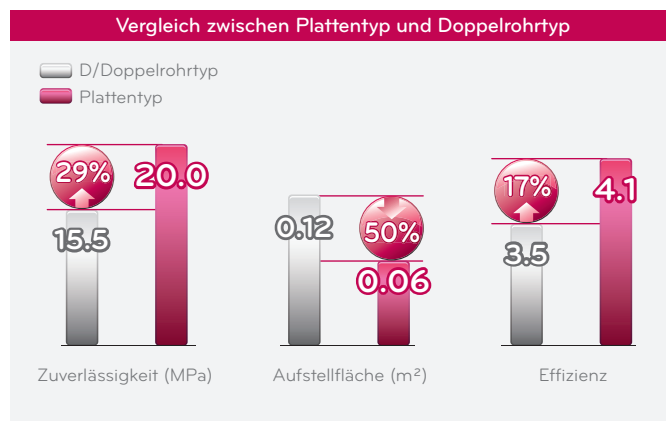

Einfache Installation

Einfache Rohrleitungen
- Kältemittel & Wasserrohranschluss vorne

Leichtes Gewicht & kompakte Größe
- Einbauraum bis zu 60% reduziert

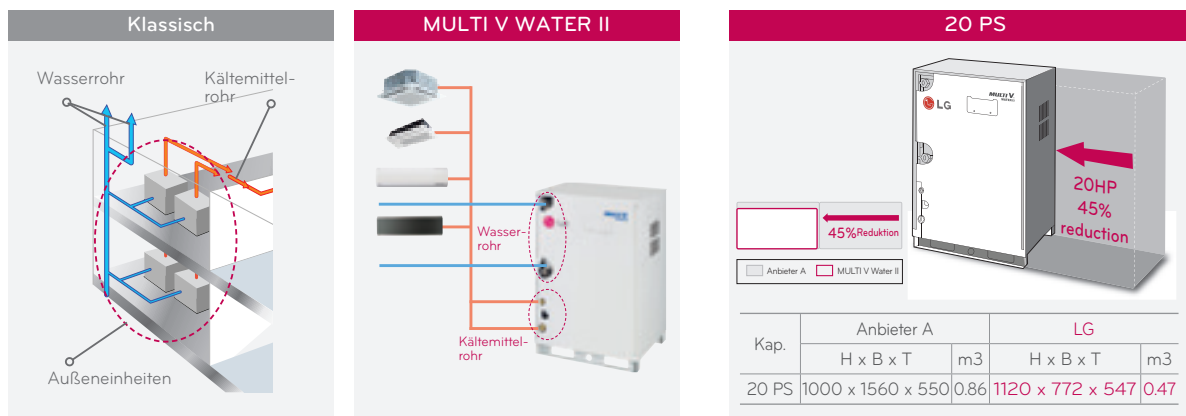

Längste Leitungslänge

Gesamtröhrlängte	300m
Längste Leitungslänge (äquivalent)	150m (175m)
Längste Leitungslänge nach der 1. Abzweigung	40m
Höhenunterschied Außengerät ~ Innengerät	50m (40m*)
Höhenunterschied Innengerät ~ Innengerät	15m

* Außengerät niedriger als Innengerät.



MULTI V WATER II System für Geothermieanwendung

Die MULTI V WATER II verwendet unterirdische Wärmequellen als erneuerbare Energie zum Kühlen und Heizen des Gebäudes. Die Wärmequelle kann Erdboden, Grundwasser, ein See, Fluss usw. sein. Wasser oder Frostschutzlösung wird in einem geschlossenen Kreislauf aus HDPE (hochdichtes Polyethylen) Rohren zirkuliert, die unterirdisch verlegt wurden. Es handelt sich um ein sehr umweltfreundliches MULTI-V-System, das grüne Energielösungen bietet.

- Der Betriebswassertemperaturbereich liegt zwischen -5°C ~ 45°C .
- Frostschutzmittel sollte jeder Anwendung entsprechend eingesetzt werden.

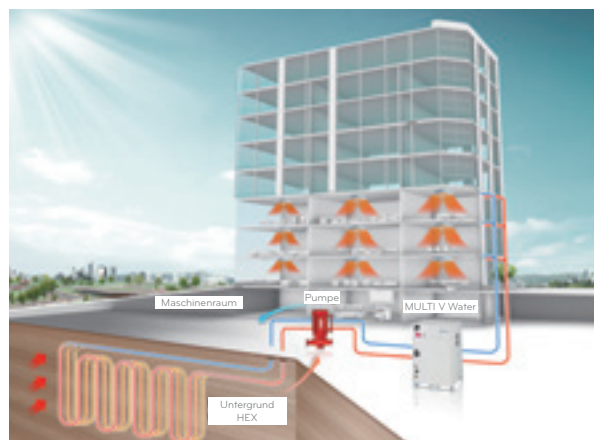

**Diese Anwendung sollte mit dem örtlichen LG-Büro abgesprochen werden

Zusatzplatine für variable Wasserdurchflussregelung (Optional)

- Durch ein Regelsignal wird der Wasserdurchfluss reduziert.
- Durch den Anschluss des PCB an das Multi V Water Außengerät, wird der Wasserdurchfluss durch eine Druckkontrolle reguliert.

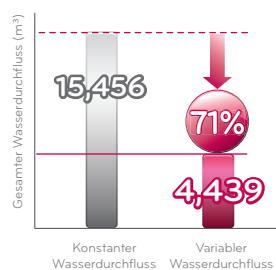

- Anmerkungen:
1. Ort: Frankreich
 2. Betriebszeit: 1.344 Stunden
 3. Raumtemperatur: durchschnittliche Bürotemperatur
 4. Außentemperatur: durchschnittliche Temperatur im Sommer
 5. Wassereintrittstemperatur: ca. 30°C .

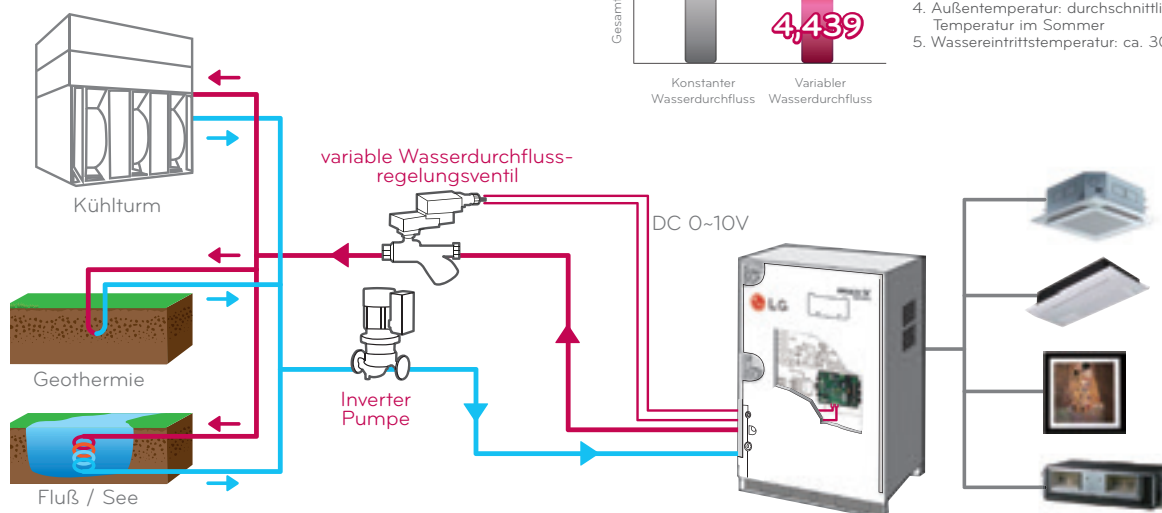



MULTI V™ INNENEINHEITEN

MULTI V™ ART COOL GALLERY	62	
ART COOL ENERGY	63	
MULTI V™ Deluxe Wandgeräte LIBERO	64	
Standard Wandgeräte	65	
MULTI V™ 4-Wege-Kassetten	66	
2-Wege-Kassetten	68	
1 - Weg -Kassetten	69	
MULTI V™ Kanalgeräte mit niedriger Pressung	70	
MULTI V™ Kanaleinbaugeräte	71	
MULTI V™ Kanalgeräte mit hoher Pressung	72	
MULTI V™ Frischluft-Kanalgeräte	74	
MULTI V™ Standtruhengeräte (Konsole)	75	
MULTI V™ Truhen-Deckengeräte	76	
MULTI V™ Unterdeckengeräte	77	
MULTI V™ Standtruhengeräte mit und ohne Gehäuse	78	
Ausstattungsmerkmale	80	



2012 MULTI V™ Inneneinheiten Übersicht

		kW		1.5	2.2	2.8	3.6	4.5
		Btu / h		5k	7k	9k	12k	15k
ART COOL	Gallery 	[Shaded bar from 2.2 to 4.5 kW]						
	ENERGY 	[Shaded bar from 2.2 to 4.5 kW]						
Wandgeräte	LIBERO 	[Shaded bar from 2.2 to 4.5 kW]						
	Standard 	[Shaded bar from 2.2 to 4.5 kW]						
Kassetten- geräte	4-Wege (570*570) 	[Shaded bar from 1.5 to 4.5 kW]						
	4-Wege (840*840) 	[Shaded bar from 1.5 to 4.5 kW]						
	2-Wege 	[Shaded bar from 1.5 to 4.5 kW]						
	1-Weg 	[Shaded bar from 2.2 to 4.5 kW]						
Kanalgeräte	Niedrige Pressung 	[Shaded bar from 2.2 to 4.5 kW]						
	Einbau 	[Shaded bar from 2.2 to 4.5 kW]						
	Hohe Pressung 	[Shaded bar from 2.2 to 4.5 kW]						
Frischluf- Kanalgeräte		[Shaded bar from 2.2 to 4.5 kW]						
Truhen- Deckengeräte		[Shaded bar from 2.8 to 4.5 kW]						
Unterdeckengeräte		[Shaded bar from 2.2 to 4.5 kW]						
Standtruhen- geräte	mit Gehäuse 	[Shaded bar from 2.2 to 4.5 kW]						
	ohne Gehäuse 	[Shaded bar from 2.2 to 4.5 kW]						
Truhengeräte (Konsole)		[Shaded bar from 2.2 to 4.5 kW]						

LEISTUNGSMERKMALE

		Gallery	Energy	LIBERO	Standard	4-Wege Kassette	2-Wege Kassette	
								
NEO Plasma Air Purifying System		●	●	●	●	●	●	
Jet Cool		●	●	●	●	●	●	
Healthy Dehumidification		●	●	●	●	●	●	
Hot Start (Heat pump only)		●	●	●	●	●	●	
Child Lock Function (Wired remote controller only)		●	●	●	●	●	●	
Soft Dry Operation Mode				●	●	●	●	
Low Standby Power		●	●	●	●	●	●	
Group Control (Wired remote controller only)		●	●	●	●	●	●	
Auto Changeover (MULTI V SYNC model only)		●	●	●	●	●	●	
Auto Clean		●	●	●	●		●	
Sleep Mode Auto Operation		●	●	●	●	●	●	
Auto Restart		●	●	●	●	●	●	
4-Way Air Deflection						●	●	
Swirl Swing		●	●		●	●	●	
Weekly Program (Wired remote controller only)		●	●	●	●	●	●	
Two Thermistor Control (Wired remote controller only)		●	●	●	●	●	●	
Changable Panel		●		●	●	●	●	
Second Remote Control		●	●	●	●	●	●	

ARNU07GSF12 / ARNU09GSF12 / ARNU12GSF12

Bild austauschbar



ART COOL Gallery

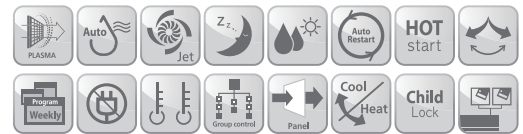

Technische Merkmale

Modell				ARNU07GSF12	ARNU09GSF12	ARNU12GSF12
Kapazität	Kühlung	Nom	kW	2.2	2.8	3.6
	Heizung +7°C	Nom	kW	2.5	3.2	4.0
Stromzufuhr	Kühlung	Max	W	35		
	Heizung +7°C	Max	W	35		
Stromversorgung			Ø/V/Hz	1 / 220 - 240 / 50		
Luftstromrate	Kühlung	H/M/L	m³/min	8.1 / 6.3 / 4.2		9.3 / 7.7 / 6.0
	Heizung	H/M/L	m³/min	8.1 / 6.3 / 4.2		9.3 / 7.7 / 6.0
Schalldruckpegel		H/M/L	dBA	38 / 32 / 27		44 / 38 / 32
Abmessungen		H x B x T	mm	600 x 600 x 146		
Gewicht			kg(lbs)	15(33.1)		
Rohrleitungs-anschluss	Flüssigkeit		mm (Inch)	Ø6.35(1/4)		
	Gas		mm (Inch)	Ø12.7(1/2)		
	Ablauf	IG	mm (Inch)	Ø12.2(15/32)		

Hinweis:

Kapazitäten sind abhängig von folgenden Bedingungen
 Kühlung-Innentemp. 27°C[80.6°F]TK / 19°C[66.2°F]FK
 Außentemp. 35°C[95°F]TK / 24°C[75.2°F]FK
 Verbindungsrohrlänge 7.5m
 Höhenunterschied Null

Heizung-Innentemp. 20°C[68°F]TK / 15°C[59°F]FK
 Außentemp. 7°C[44.6°F]TK / 6°C[42.8°F]FK
 Verbindungsrohrlänge 7.5m
 Höhenunterschied Null

Zubehör

Modell	ARNU07GSF12	ARNU09GSF12	ARNU12GSF12
Externer Kontakt	Ohne Gehäuse (1 Kontaktpunkt)	PQDSA	
	Mit Gehäuse (1 Kontaktpunkt)	PQDSB / PQDSB1	
	Mit Gehäuse (2 Kontaktpunkte)	PQDSBC	

Kabelfernbedienung				Kabellose Fernbedienung
Typ Standard	Typ Standard	Typ Simple	Typ Simple für Hotels	
PQRCVSLO	PQRCVSLOQW	PQRCVLOQ(Schwarz) PQRCVLOQW(Weiß)	PQRCHCAOQ(Schwarz) PQRCHCAOQW(Weiß)	PQWRHDF0

ARNU07GSER2 / ARNU09GSER2 / ARNU12GSER2 ARNU15GSER2 / ARNU18GS8R2 / ARNU24GS8R2



ART COOL ENERGY

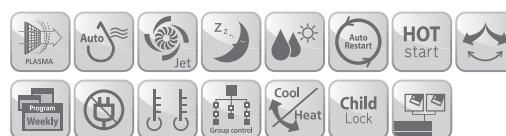

Technische Merkmale

Modell				ARNU07GSER2	ARNU09GSER2	ARNU12GSER2	ARNU15GSER2	ARNU18GS8R2	ARNU24GS8R2	
Kapazität	Kühlung	Nom	kW	2.2	2.8	3.6	4.5	5.6	7.1	
	Heizung +7°C	Nom	kW	2.5	3.2	4.0	5.0	6.3	8.0	
Stromzufuhr	Kühlung	Max	W	40				35		
	Heizung +7°C	Max	W	40				35		
Stromversorgung			Ø/V/Hz	1 / 220 - 240 / 50						
Luftstromrate	Kühlung	H/M/L	m³/min	7.0 / 6.0 / 4.0	8.0 / 7.0 / 5.0	10.0 / 8.0 / 6.0	10.5 / 8.0 / 6.0	14.4 / 13.0 / 11.0	17.9 / 14.4 / 12.0	
	Heizung	H/M/L	m³/min	7.0 / 6.0 / 4.0	8.0 / 7.0 / 5.0	10.0 / 8.0 / 6.0	10.5 / 8.0 / 6.0	14.4 / 13.0 / 11.0	17.9 / 14.4 / 12.0	
Schalldruckpegel		H/M/L	dB(A)	37 / 33 / 23	39 / 35 / 25	41 / 36 / 27	42 / 36 / 27	37 / 34 / 31	43 / 37 / 32	
Abmessungen			H x B x T	282 x 915 x 165				299 x 1107 x 200		
Gewicht			kg(lbs)	11.2(24.7)				15(33.1)		
Rohrleitungs-anschluss	Flüssigkeit	mm (Inch)	Ø6.35(1/4)						Ø9.52(3/8)	
	Gas	mm (Inch)	Ø12.7(1/2)						Ø15.88(5/8)	
	Ablauf	IG. mm (Inch)	Ø16(5/8)							

Hinweis:

Kapazitäten sind abhängig von folgenden Bedingungen
 Kühlung-Innentemp. 27°C[80.6°F]TK / 19°C[66.2°F]FK
 Außentemp. 35°C[95°F]TK / 24°C[75.2°F]FK
 Verbindungsrohrlänge 7.5m
 Höhenunterschied Null

Heizung-Innentemp. 20°C[68°F]TK / 15°C[59°F]FK
 Außentemp. 7°C[44.6°F]TK / 6°C[42.8°F]FK
 Verbindungsrohrlänge 7.5m
 Höhenunterschied Null

Zubehör

Modell	ARNU07GSER2	ARNU09GSER2	ARNU12GSER2	ARNU15GSER2	ARNU18GS8R2	ARNU24GS8R2
Externer Kontakt	Ohne Gehäuse (1 Kontaktpunkt)			PQDSA		
	Mit Gehäuse (1 Kontaktpunkt)			PQDSB / PQDSB1		
	Mit Gehäuse (2 Kontaktpunkte)			PQDSBC		

Kabelfernbedienung				Kabellose Fernbedienung
Typ Standard	Typ Standard	Typ Simple	Typ Simple für Hotels	
PQRCVSLO	PQRCVSLOQW	PQRCVLOQ(Schwarz) PQRCVLOQW(Weiß)	PQRCHCAOQ(Schwarz) PQRCHCAOQW(Weiß)	PQWRHDFO

ARNU07GSBL2 / ARNU09GSBL2 / ARNU12GSBL2 ARNU15GSBL2 / ARNU18GSCL2 / ARNU24GSCL2

Deluxe Wandgeräte **LIBERO**

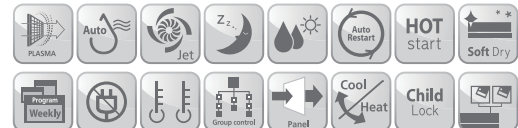

Technische Merkmale

Modell				ARNU07GSBL2	ARNU09GSBL2	ARNU12GSBL2	ARNU15GSBL2	ARNU18GSCL2	ARNU24GSCL2
Kapazität	Kühlung	Nom	kW	2.2	2.8	3.6	4.5	5.6	7.1
	Heizung +7°C	Nom	kW	2.5	3.2	4.0	5.0	6.3	8.0
Stromzufuhr	Kühlung	Max	W	35				75	
	Heizung +7°C	Max	W	35				75	
Stromversorgung			Ø/V/Hz	1 / 220 - 240 / 50					
Luftstromrate	Kühlung	H/M/L	m³/min	6.3/5.6/4.6	7.5/6.1/5.1	8.8/7.6/6.8	10.5/8.5/7.0	16.2/14.2/12.3	20.4/17.0/13.2
	Heizung	H/M/L	m³/min	6.3/5.6/4.6	7.5/6.1/5.1	8.8/7.6/6.8	10.5/8.5/7.0	16.2/14.2/12.3	20.4/17.0/13.2
Schalldruckpegel		H/M/L	dBA	32/30/24	34/31/30	40/34/31	42/40/34	40/35/31	45/40/35
Abmessungen		H x B x T		285 x 885 x 210				250 x 1030 x 325	
Gewicht			kg(lbs)	11.5(25.4)				18(39.7)	
Rohrleitungs-anschluss	Flüssigkeit		mm (Inch)	Ø6.35(1/4)				Ø9.52(3/8)	
	Gas		mm (Inch)	Ø12.7(1/2)				Ø15.88(5/8)	
	Ablauf		IG	Ø16(5/8)					

Hinweis:

Kapazitäten sind abhängig von folgenden Bedingungen
Kühlung-Innentemp. 27°C[80.6°F]TK / 19°C[66.2°F]FK
Außentemp. 35°C[95°F]TK / 24°C[75.2°F]FK
Verbindungsrohrlänge 7.5m
Höhenunterschied Null

Heizung-Innentemp. 20°C[68°F]TK / 15°C[59°F]FK
Außentemp. 7°C[44.6°F]TK / 6°C[42.8°F]FK
Verbindungsrohrlänge 7.5m
Höhenunterschied Null

Zubehör

Modell	ARNU07GSBL2	ARNU09GSBL2	ARNU12GSBL2	ARNU15GSBL2	ARNU18GSCL2	ARNU24GSCL2
Externer Kontakt	Ohne Gehäuse (1 Kontaktpunkt)			PQDSA		
	Mit Gehäuse (1 Kontaktpunkt)			PQDSB / PQDSB1		
	Mit Gehäuse (2 Kontaktpunkte)			PQDSBC		

Kabelfernbedienung				Kabellose Fernbedienung
Typ Standard	Typ Standard	Typ Simple	Typ Simple für Hotels	
PQRCVSL0	PQRCVSL0QW	PQRCVCLOQ(Schwarz) PQRCVCLOQW(Weiß)	PQRCHCAOQ(Schwarz) PQRCHCAOQW(Weiß)	PQWRHDF0

ARNU07GSEL2 / ARNU09GSEL2 / ARNU12GSEL2 ARNU15GSEL2 / ARNU18GS5L2 / ARNU24GS5L2

Standard Wandgeräte



Technische Merkmale

Modell	ARNU07GSEL2		ARNU09GSEL2		ARNU12GSEL2		ARNU15GSEL2		ARNU18GS5L2		ARNU24GS5L2	
Kapazität	Kühlung	Nom	kW	2.2	2.8	3.6	4.5	5.6	7.1			
	Heizung +7°C	Nom	kW	2.5	3.2	4.0	5.0	6.3	8.0			
Stromzufuhr	Kühlung	Max	W	40								
	Heizung +7°C	Max	W	40								
Stromversorgung	Ø/V/Hz			1 / 220 ~ 240 / 50								
Luftstromrate	Kühlung	H/M/L	m³/min	5.6 / 5.0 / 4.6	7.0 / 6.5 / 6.0	9.5 / 9.0 / 8.5	10.5 / 9.0 / 8.5	12.0 / 10.5 / 9.0	14.0 / 13.0 / 10.0			
	Heizung	H/M/L	m³/min	5.6 / 5.0 / 4.6	7.0 / 6.5 / 6.0	9.5 / 9.0 / 8.5	10.5 / 9.0 / 8.5	12.0 / 10.5 / 9.0	14.0 / 13.0 / 10.0			
Schalldruckpegel	H/M/L		dB(A)	37 / 33 / 23	39 / 35 / 25	41 / 36 / 27	42 / 36 / 27	44 / 40 / 36	46 / 41 / 38			
Abmessungen	H x B x T			282 x 895 x 165				300 x 1090 x 178				
Gewicht	kg(lbs)			9(19.8)				12(26.5)				
Rohrleitungs-anschluss	Flüssigkeit	mm (Inch)		Ø6.35(1/4)				Ø9.52(3/8)				
	Gas	mm (Inch)		Ø12.7(1/2)				Ø15.88(5/8)				
	Ablauf	IG	mm (Inch)	Ø16(5/8)								

Hinweis:

Kapazitäten sind abhängig von folgenden Bedingungen
 Kühlung-Innentemp. 27°C[80.6°F]TK / 19°C[66.2°F]FK
 Außentemp. 35°C[95°F]TK / 24°C[75.2°F]FK
 Verbindungsrohrlänge 7.5m
 Höhenunterschied Null

Heizung-Innentemp. 20°C[68°F]TK / 15°C[59°F]FK
 Außentemp. 7°C[44.6°F]TK / 6°C[42.8°F]FK
 Verbindungsrohrlänge 7.5m
 Höhenunterschied Null

Zubehör

Modell	ARNU07GSEL2	ARNU09GSEL2	ARNU12GSEL2	ARNU15GSEL2	ARNU18GS5L2	ARNU24GS5L2
Externer Kontakt	Ohne Gehäuse (1 Kontaktpunkt)			PQDSA		
	Mit Gehäuse (1 Kontaktpunkt)			PQDSB / PQDSB1		
	Mit Gehäuse (2 Kontaktpunkte)			PQDSBC		

Kabelfernbedienung				Kabellose Fernbedienung
Typ Standard	Typ Standard	Typ Simple	Typ Simple für Hotels	
PQRCVSLO	PQRCVSLOQW	PQRCVLOQ(Schwarz) PQRCVLOQW(Weiß)	PQRCHCAOQ(Schwarz) PQRCHCAOQW(Weiß)	PQWRHDF0

ARNU05GTRC2 / ARNU07GTRC2 / ARNU09GTRC2 ARNU12GTRC2 / ARNU15GTQC2 / ARNU18GTQC2

4-Wege-Kassetten

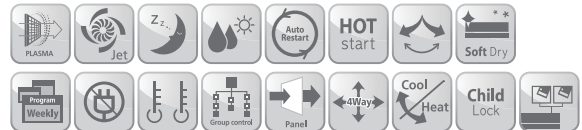

Technische Merkmale

Modell				ARNU05GTRC2	ARNU07GTRC2	ARNU09GTRC2	ARNU12GTRC2	ARNU15GTQC2	ARNU18GTQC2				
Kapazität	Kühlung	Nom	kW	1.6	2.2	2.8	3.6	4.5	5.6				
	Heizung +7°C	Nom	kW	1.8	2.5	3.2	4.0	5.0	6.3				
Stromzufuhr	Kühlung	Max	W	30									
	Heizung +7°C	Max	W	30									
Stromversorgung			Ø/V/Hz	1 / 220 - 240 / 50									
Luftstromrate	Kühlung	H/M/L	m³/min	7.5 / 7.0 / 6.6		8.0 / 7.5 / 7.1		8.7 / 8.0 / 7.0		11.0 / 10.0 / 9.3		11.2 / 11.0 / 10.0	
	Heizung	H/M/L	m³/min	7.5 / 7.0 / 6.6		8.0 / 7.5 / 7.1		8.7 / 8.0 / 7.0		11.0 / 10.0 / 9.3		11.2 / 11.0 / 10.0	
Schalldruckpegel		H/M/L	dBA	29 / 27 / 26		30 / 29 / 27		32 / 30 / 27		36 / 34 / 32		37 / 35 / 34	
Abmessungen			H x B x T	214 x 570 x 570				256 x 570 x 570					
Gewicht			kg(lbs)	13.1(28.9)			14.2(31.3)		15.5(34.2)				
Neoplasma Purifying Filter		Modellnummer		Option(PTPKQ0)									
Rohrleitungs-anschluss	Flüssigkeit		mm (Inch)	Ø6.35(1/4)									
	Gas		mm (Inch)	Ø12.7(1/2)									
	Ablauf		IG mm (Inch)	Ø25(31/32)									
Blende	Modell		PT-UQC										
	Farbe		Morning fog										
	Abmessungen		H x B x T mm	22 x 700 x 700									
	Gewicht		kg	3									

Hinweis:

Kapazitäten sind abhängig von folgenden Bedingungen
 Kühlung-Innentemp. 27°C[80.6°F]TK / 19°C[66.2°F]FK
 Außentemp. 35°C[95°F]TK / 24°C[75.2°F]FK
 Verbindungsrohrlänge 7.5m
 Höhenunterschied Null

Heizung-Innentemp. 20°C[68°F]TK / 15°C[59°F]FK
 Außentemp. 7°C[44.6°F]TK / 6°C[42.8°F]FK
 Verbindungsrohrlänge 7.5m
 Höhenunterschied Null

Zubehör

Modell		ARNU05GTRC2	ARNU07GTRC2	ARNU09GTRC2	ARNU12GTRC2	ARNU15GTQC2	ARNU18GTQC2
Externer Kontakt	Ohne Gehäuse (1 Kontaktpunkt)					PQDSA	
	Mit Gehäuse (1 Kontaktpunkt)					PQDSB/ PQDSB1	
	Mit Gehäuse (2 Kontaktpunkte)					PQDSBC	
Blende							PT-UQC

Kabelfernbedienung					Kabellose Fernbedienung
Typ Deluxe	Typ Standard	Typ Standard	Typ Simple	Typ Simple für Hotels	
PQRCUDS0(Weiß) PQRCUDSOB(Blau) PQRCUDSOS(Silber)	PQRCVSLO	PQRCVSLQW	PQRCVCLQ(Schwarz) PQRCVCLQW(Weiß)	PQRCHCAQ(Schwarz) PQRCHCAQW(Weiß)	PQWRHDF0

ARNU24GTPC2 / ARNU28GTPC2 ARNU36GTNC2 / ARNU42GTMC2 / ARNU48GTMC2

4-Wege-Kassetten

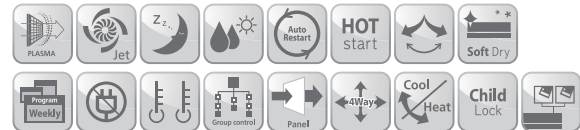

Technische Merkmale

Modell	ARNU24GTPC2		ARNU28GTPC2		ARNU36GTNC2		ARNU42GTMC2		ARNU48GTMC2	
Kapazität	Kühlung	Nom	kW	7.1	8.2	10.6	12.3	14.1		
	Heizung +7°C	Nom	kW	8.0	9.2	11.9	13.8	15.9		
Stromzufuhr	Kühlung	Max	W	30			144			
	Heizung +7°C	Max	W	30			144			
Stromversorgung	Ø/V/Hz			1 / 220 ~ 240 / 50						
Luftstromrate	Kühlung	H/M/L	m³/min	17 / 15 / 13	19 / 16 / 14	25 / 21 / 19	30 / 27 / 24	31 / 29 / 27		
	Heizung	H/M/L	m³/min	17 / 15 / 13	19 / 16 / 14	25 / 21 / 19	30 / 27 / 24	31 / 29 / 27		
Schalldruckpegel	H/M/L		dB(A)	36 / 34 / 31	39 / 35 / 33	43 / 40 / 37	44 / 41 / 38	46 / 43 / 41		
Abmessungen	H x B x T		mm	204 x 840 x 840		246 x 840 x 840		288 x 840 x 840		
Gewicht			kg(lbs)	20.8(45.8)		23.5(51.8)		25.6(56.4)		
Neoplasma Purifying Filter	Modellnummer			Option(PTPKM0)						
Rohrleitungs-anschluss	Flüssigkeit	mm (Inch)		Ø9.52(3/8)						
	Gas	mm (Inch)		Ø15.88(5/8)						
	Ablauf	IG	mm (Inch)	Ø25(31/32)						
Blende	Modell			PT-UMC						
	Farbe			Morning fog						
	Abmessungen	H x B x T	mm	25 x 950 x 950						
	Gewicht		kg	5.6						

Hinweis:

Kapazitäten sind abhängig von folgenden Bedingungen
 Kühlung-Innentemp. 27°C[80.6°F]TK / 19°C[66.2°F]FK
 Außentemp. 35°C[95°F]TK / 24°C[75.2°F]FK
 Verbindungsrohrlänge 7.5m
 Höhenunterschied Null

Heizung-Innentemp. 20°C[68°F]TK / 15°C[59°F]FK
 Außentemp. 7°C[44.6°F]TK / 6°C[42.8°F]FK
 Verbindungsrohrlänge 7.5m
 Höhenunterschied Null

Zubehör

Model	ARNU24GTPC2	ARNU28GTPC2	ARNU36GTNC2	ARNU42GTMC2	ARNU48GTMC2
Externer Kontakt	Ohne Gehäuse (1 Kontaktpunkt)		PQDSA		
	Mit Gehäuse (1 Kontaktpunkt)		PQDSB / PQDSB1		
Blende	Mit Gehäuse (2 Kontaktpunkte)		PQDSBC		
			PT-UMC		
Ansauggitter			PTEGMO		
Lüftungs-Kit			PTVK410 / PTVK420 / PTVK 430		

Kabelfernbedienung					Kabellose Fernbedienung
Typ Deluxe	Typ Standard	Typ Standard	Typ Simple	Typ Simple für Hotels	
PQRCUDS0(Weiß) PQRCUDSOB(Blau) PQRCUDSOS(Silber)	PQRCVSLO	PQRCVSLOQW	PQRCVCLOQ(Schwarz) PQRCVCLOQW(Weiß)	PQRCHCAOQ(Schwarz) PQRCHCAOQW(Weiß)	PQWRHDF0

ARNU18GTLC2 / ARNU24GTLC2

2-Wege-Kassetten



Technische Merkmale

Modell				ARNU18GTLC2	ARNU24GTLC2
Kapazität	Kühlung	Nom	kW	5.6	7.1
	Heizung +7°C	Nom	kW	6.3	8.0
Stromzufuhr	Kühlung	Max	W	70	
	Heizung +7°C	Max	W	70	
Stromversorgung			Ø/V/Hz	1 / 220 - 240 / 50	
Luftstromrate	Kühlung	H/M/L	m³/min	13 / 12 / 10	17 / 15 / 13
	Heizung	H/M/L	m³/min	13 / 12 / 10	17 / 15 / 13
Schalldruckpegel		H/M/L	dB(A)	40 / 36 / 32	42 / 38 / 34
Abmessungen		H x B x T	mm	225 x 830 x 550	
Gewicht			kg(lbs)	22(48.5)	
Rohrleitungs-anschluss	Flüssigkeit		mm (Inch)	Ø6.35(1/4)	Ø9.52(3/8)
	Gas		mm (Inch)	Ø12.7(1/2)	Ø15.88(5/8)
	Ablauf	IG	mm (Inch)	Ø25(31/32)	
Blende	Modell			PT-HLC	
	Farbe			Morning fog	
	Abmessungen	H x B x T	mm	28 x 1050 x 640	
	Gewicht			kg	4

Hinweis:

Kapazitäten sind abhängig von folgenden Bedingungen
 Kühlung-Innentemp. 27°C[80.6°F]TK / 19°C[66.2°F]FK
 Außentemp. 35°C[95°F]TK / 24°C[75.2°F]FK
 Verbindungsrohrlänge 7.5m
 Höhenunterschied Null

Heizung-Innentemp. 20°C[68°F]TK / 15°C[59°F]FK
 Außentemp. 7°C[44.6°F]TK / 6°C[42.8°F]FK
 Verbindungsrohrlänge 7.5m
 Höhenunterschied Null

Zubehör

Modell		ARNU18GTLC2	ARNU24GTLC2
Externer Kontakt	Ohne Gehäuse (1 Kontaktpunkt)	PQDSA	
	Mit Gehäuse (1 Kontaktpunkt)	PQDSB/ PQDSB1	
	Mit Gehäuse (2 Kontaktpunkte)	PQDSBC	

Kabelfernbedienung					Kabellose Fernbedienung
Typ Deluxe	Typ Standard	Typ Standard	Typ Simple	Typ Simple für Hotels	
PQRCUDS0(Weiß) PQRCUDS0B(Blau) PQRCUDS0S(Silber)	PQRCVSL0	PQRCVSL0QW	PQRCVCL0Q(Schwarz) PQRCVCL0QW(Weiß)	PQRCHCA0Q(Schwarz) PQRCHCA0QW(Weiß)	PQWRHDF0

ARNU07GTUC2 / ARNU09GTUC2 / ARNU12GTUC2 / ARNU18GTTC2 / ARNU24GTTC2



Grill Typ

1-Weg-Kassetten

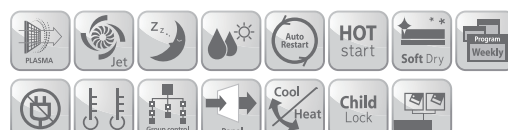

Technische Merkmale

Modell	ARNU07GTUC2			ARNU09GTUC2			ARNU12GTUC2			ARNU18GTTC2			ARNU24GTTC2			
Kapazität	Kühlung	Nom	kW	2.2	2.8	3.6	5.6	7.1								
	Heizung +7°C	Nom	kW	2.5	3.2	4.0	6.3	7.1								
Stromzufuhr	Kühlung	Max	W	40						70						
	Heizung +7°C	Max	W	40						70						
Stromversorgung	Ø/V/Hz			1 / 220 ~ 240 / 50												
Luftstromrate	Kühlung	H/M/L	m³/min	8.2 / 7.3 / 6.4	9.2 / 8.6 / 8.2	10 / 9.2 / 8.2	13.3 / 12.1 / 10.9	14.6 / 13.3 / 11.5								
	Heizung	H/M/L	m³/min	8.2 / 7.3 / 6.4	9.2 / 8.6 / 8.2	10 / 9.2 / 8.2	13.3 / 12.1 / 10.9	14.6 / 13.3 / 11.5								
Schalldruckpegel	H/M/L		dB(A)	32 / 29 / 25	35 / 34 / 32	38 / 35 / 32	40 / 37 / 35	43 / 40 / 36								
Abmessungen	H x B x T			132 x 860 x 450						132 x 1180 x 450						
Gewicht	kg(lbs)			14.7(32.4)						18.7(41.23)						
Rohrleitungs-anschluss	Flüssigkeit	mm (Inch)		Ø6.35(1/4)						Ø9.52(3/8)						
	Gas	mm (Inch)		Ø12.7(1/2)						Ø15.88(5/8)						
	Ablauf	IG	mm (Inch)	Ø25(31/32)												
Blende	Modell	PT-UUC(Standard), PT-UUD(Design)						PT-UTC(Standard), PT-UTD(Design)								
	Farbe	Weiß														
	Abmessungen	H x B x T			34 x 1100 x 500						34 x 1420 x 500					
	Gewicht	kg			4.6						5.5					

Hinweis:

Kapazitäten sind abhängig von folgenden Bedingungen
 Kühlung-Innentemp. 27°C[80.6°F]TK / 19°C[66.2°F]FK
 Außentemp. 35°C[95°F]TK / 24°C[75.2°F]FK
 Verbindungsrohrlänge 7.5m
 Höhenunterschied Null

Heizung-Innentemp. 20°C[68°F]TK / 15°C[59°F]FK
 Außentemp. 7°C[44.6°F]TK / 6°C[42.8°F]FK
 Verbindungsrohrlänge 7.5m
 Höhenunterschied Null

Zubehör

Modell	ARNU07GTUC2	ARNU09GTUC2	ARNU12GTUC2	ARNU18GTTC2	ARNU24GTTC2
Externer Kontakt	Ohne Gehäuse (1 Kontaktpunkt)	PQDSA			PQDSA
	Mit Gehäuse (1 Kontaktpunkt)	PQDSB/ PQDSB1			PQDSB/ PQDSB1
	Mit Gehäuse (2 Kontaktpunkte)	PQDSBC			PQDSBC

Kabelfernbedienung					Kabellose Fernbedienung
Typ Deluxe	Typ Standard	Typ Standard	Typ Simple	Typ Simple für Hotels	
PQRCUDS0(Weiß) PQRCUDSOB(Blau) PQRCUDSOS(Silber)	PQRCVSLO	PQRCVSLOQW	PQRCVCLOQ(Schwarz) PQRCVCLOQW(Weiß)	PQRCHCAOQ(Schwarz) PQRCHCAOQW(Weiß)	PQWRHDF0

ARNU07GB1G2 / ARNU09GB1G2 / ARNU12GB1G2 ARNU15GB1G2 / ARNU18GB2G2 / ARNU24GB2G2

Kanalgeräte mit niedriger Pressung

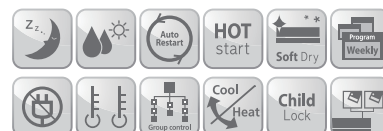

Technische Merkmale

Modell				ARNU07GB1G2	ARNU09GB1G2	ARNU12GB1G2	ARNU15GB1G2	ARNU18GB2G2	ARNU24GB2G2
Kapazität	Kühlung	Nom	kW	2.2	2.8	3.6	4.5	5.6	7.1
	Heizung +7°C	Nom	kW	2.5	3.2	4.0	5.0	6.3	8.0
Stromzufuhr	Kühlung	Max	W	30				80	
	Heizung +7°C	Max	W	30				80	
Stromversorgung			Ø/V/Hz	1 / 220 - 240 / 50					
Luftstromrate	Kühlung	H/M/L	m³/min	8.5 / 7.5 / 6.5	9.5 / 8.5 / 7.5	10.5 / 9.5 / 8.5	11.5 / 10.5 / 9.5	16.0 / 14.0 / 12.0	19.0 / 17.0 / 15.0
	Heizung	H/M/L	m³/min	8.5 / 7.5 / 6.5	9.5 / 8.5 / 7.5	10.5 / 9.5 / 8.5	11.5 / 10.5 / 9.5	16.0 / 14.0 / 12.0	19.0 / 17.0 / 15.0
Externe statische Pressung			mmAq(Pa)	2(20)					
Schalldruckpegel		H/M/L	dBA	29 / 26 / 24	31 / 29 / 26	33 / 30 / 29	34 / 33 / 31	40 / 37 / 34	43 / 40 / 37
Abmessungen		H x B x T	mm	190 x 820 x 575				190 x 1100 x 575	
Gewicht			kg(lbs)	21(46.3)				26(57.3)	
Rohrleitungs-anschluss	Flüssigkeit		mm (Inch)	Ø6.35(1/4)				Ø9.52(3/8)	
	Gas		mm (Inch)	Ø12.7(1/2)				Ø15.88(5/8)	
	Ablauf	IG	mm (Inch)	Ø25.4(1)					

Hinweis:

Kapazitäten sind abhängig von folgenden Bedingungen
Kühlung-Innentemp. 27°C[80.6°F]TK / 19°C[66.2°F]FK
Außentemp. 35°C[95°F]TK / 24°C[75.2°F]FK
Verbindungsrohrlänge 7.5m
Höhenunterschied Null

Heizung-Innentemp. 20°C[68°F]TK / 15°C[59°F]FK
Außentemp. 7°C[44.6°F]TK / 6°C[42.8°F]FK
Verbindungsrohrlänge 7.5m
Höhenunterschied Null

Zubehör

Modell		ARNU07GB1G2	ARNU09GB1G2	ARNU12GB1G2	ARNU15GB1G2	ARNU18GB2G2	ARNU24GB2G2
Externer Kontakt	Ohne Gehäuse (1 Kontaktpunkt)					PQDSA	
	Mit Gehäuse (1 Kontaktpunkt)					PQDSB/ PQDSB1	
	Mit Gehäuse (2 Kontaktpunkte)					PQDSBC	

Kabelfernbedienung					Kabellose Fernbedienung
Typ Deluxe	Typ Standard	Typ Standard	Typ Simple	Typ Simple für Hotels	
PQRCUDS0(Weiß) PQRCUDSOB(Blau) PQRCUDSOS(Silber)	PQRCVSLO	PQRCVSLOQW	PQRCVCL0Q(Schwarz) PQRCVCL0QW(Weiß)	PQRCHCA0Q(Schwarz) PQRCHCA0QW(Weiß)	PQWRHDF0

ARNU07GB3G2 / ARNU09GB3G2 / ARNU12GB3G2 ARNU15GB3G2 / ARNU18GB4G2 / ARNU24GB4G2

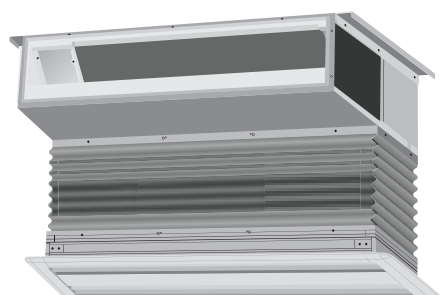

Kanaleinbaugeräte



Technische Merkmale

Modell				ARNU07GB3G2	ARNU09GB3G2	ARNU12GB3G2	ARNU15GB3G2	ARNU18GB4G2	ARNU24GB4G2
Kapazität	Kühlung	Nom	kW	2.2	2.8	3.6	4.5	5.6	7.1
	Heizung +7°C	Nom	kW	2.5	3.2	4.0	5.0	6.3	8.0
Stromzufuhr	Kühlung	Max	W	30				80	
	Heizung +7°C	Max	W	30				80	
Stromversorgung			Ø/V/Hz	1 / 220 ~ 240 / 50					
Luftstromrate	Kühlung	H/M/L	m³/min	8.0 / 6.5 / 5.5	9.0 / 7.0 / 6.0	10.0 / 8.0 / 6.5	11.0 / 10.0 / 8.0	14.0 / 12.0 / 10.0	17.0 / 15.0 / 10.0
	Heizung	H/M/L	m³/min	8.0 / 6.5 / 5.5	9.0 / 7.0 / 6.0	10.0 / 8.0 / 6.5	11.0 / 10.0 / 8.0	14.0 / 12.0 / 10.0	17.0 / 15.0 / 10.0
Externe statische Pressung			mmAq(Pa)	2(20)					
Sound Pressure		H/M/L	dB(A)	33 / 32 / 29	34 / 33 / 32	35 / 34 / 33	41 / 40 / 37	43 / 40 / 37	46 / 43 / 37
Abmessungen	Körper	H x B x T	mm	190 x 820 x 575				190 x 1100 x 575	
	Ansauggitter	H x B x T	mm	56 x 910 x 359				56 x 1188 x 359	
	Segeltuchstützen	H x B x T	mm	42-250 x 821 x 274				42-250 x 1100 x 274	
Gewicht			kg(lbs)	21(46.3)				26(57.3)	
Rohrleitungs-anschluss	Flüssigkeit		mm (Inch)	Ø6.35(1/4)				Ø9.52(3/8)	
	Gas		mm (Inch)	Ø12.7(1/2)				Ø15.88(5/8)	
	Ablauf	IG	mm (Inch)	Ø25.4(1)					

Hinweis:

Kapazitäten sind abhängig von folgenden Bedingungen
 Kühlung-Innentemp. 27°C[80.6°F]TK / 19°C[66.2°F]FK
 Außentemp. 35°C[95°F]TK / 24°C[75.2°F]FK
 Verbindungsrohrlänge 7.5m
 Höhenunterschied Null

Heizung-Innentemp. 20°C[68°F]TK / 15°C[59°F]FK
 Außentemp. 7°C[44.6°F]TK / 6°C[42.8°F]FK
 Verbindungsrohrlänge 7.5m
 Höhenunterschied Null

Zubehör

Modell		ARNU07GB3G2	ARNU09GB3G2	ARNU12GB3G2	ARNU15GB3G2	ARNU18GB4G2	ARNU24GB4G2
Externer Kontakt	Ohne Gehäuse (1 Kontaktpunkt)	PQDSA					
	Mit Gehäuse (1 Kontaktpunkt)	PQDSB/ PQDSB1					
	Mit Gehäuse (2 Kontaktpunkte)	PQDSBC					
Ansauggitter		PBSGB30			PBSGB40		
Segeltuchstützen		PBSC30			PBSC40		

Kabelfernbedienung					Kabellose Fernbedienung
Typ Deluxe	Typ Standard	Typ Standard	Typ Simple	Typ Simple für Hotels	
PQRCUDSO(Weiß) PQRCUDSOB(Blau) PQRCUDSOS(Silber)	PQRCVSLO	PQRCVSLOQW	PQRCVLOQ(Schwarz) PQRCVLOQW(Weiß)	PQRCHCAOQ(Schwarz) PQRCHCAOQW(Weiß)	PQWRHDFO

ARNU07GBHA2 / ARNU09GBHA2 / ARNU12GBHA2 ARNU15GBHA2 / ARNU18GBHA2 / ARNU24GBHA2

Kanalgeräte mit hoher Pressung

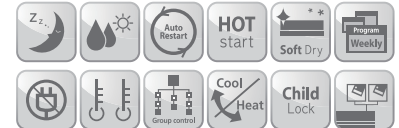

Technische Merkmale

Modell				ARNU07GBHA2	ARNU09GBHA2	ARNU12GBHA2	ARNU15GBHA2	ARNU18GBHA2	ARNU24GBHA2
Kapazität	Kühlung	Nom	kW	2.2	2.8	3.6	4.5	5.6	7.1
	Heizung +7°C	Nom	kW	2.5	3.2	4.0	5.0	6.3	8.0
Stromzufuhr	Kühlung	Max	W	150					
	Heizung +7°C	Max	W	150					
Stromversorgung			Ø/V/Hz	1 / 220 - 240 / 50					
Luftstromrate	Kühlung	H/M/L	m³/min	8.5 / 7.5 / 6.0	10.0 / 8.5 / 7.5	12.0 / 10.0 / 8.5	13.5 / 12.0 / 8.5	15.5 / 13.5 / 12.4	18.3 / 16.9 / 15.5
	Heizung	H/M/L	m³/min	8.5 / 7.5 / 6.0	10.0 / 8.5 / 7.5	12.0 / 10.0 / 8.5	13.5 / 12.0 / 8.5	15.5 / 13.5 / 12.4	18.3 / 16.9 / 15.5
Externe statische Pressung			mmAq(Pa)	8(78)					
Schalldruckpegel		H/M/L	dB(A)	34 / 33 / 32	35 / 34 / 33	37 / 35 / 34	39 / 37 / 34	40 / 38 / 37	42 / 41 / 40
Abmessungen			H x B x T	260 x 882 x 450					
Gewicht			kg(lbs)	26.0(57.4)				26.5(58.4)	
Rohrleitungs-anschluss	Flüssigkeit		mm (Inch)	Ø6.35(1/4)					
	Gas		mm (Inch)	Ø12.7(1/2)					
	Ablauf	IG	mm (Inch)	Ø25(31/32)					

Hinweis:

1. Kapazitäten sind abhängig von folgenden Bedingungen

Kühlung-Innentemp. 27°C[80.6°F]TK / 19°C[66.2°F]FK

Außentemp. 35°C[95°F]TK / 24°C[75.2°F]FK

Verbindungsrohrlänge 7.5m

Höhenunterschied Null

Heizung-Innentemp. 20°C[68°F]TK / 15°C[59°F]FK

Außentemp. 7°C[44.6°F]TK / 6°C[42.8°F]FK

Verbindungsrohrlänge 7.5m

Höhenunterschied Null

2. Durch unsere Innovationspolitik können einige Spezifikationen ohne Ankündigung geändert werden

Zubehör

Modell		ARNU07GBHA2	ARNU09GBHA2	ARNU12GBHA2	ARNU15GBHA2	ARNU18GBHA2	ARNU24GBHA2
Externer Kontakt	Ohne Gehäuse (1 Kontaktpunkt)	PQDSA					
	Mit Gehäuse (1 Kontaktpunkt)	PQDSB/ PQDSB1					
	Mit Gehäuse (2 Kontaktpunkte)	PQDSBC					

Kabelfernbedienung					Kabellose Fernbedienung
Typ Deluxe	Typ Standard	Typ Standard	Typ Simple	Typ Simple für Hotels	
PQRCUDSO(Weiss) PQRCUDSOB(Blau) PQRCUDSOS(Silber)	PQRCVSLO	PQRCVSLOQW	PQRCVLOQ(Schwarz) PQRCVLOQW(Weiss)	PQRCHCAOQ(Schwarz) PQRCHCAOQW(Weiss)	PQWRHDF0

ARNU28GBGA2 / ARNU36GBGA2 / ARNU42GBGA2 ARNU48GBRA2 / ARNU54GBRA2 / ARNU76GB8A2 / ARNU96GB8A2

Kanalgeräte mit hoher Pressung

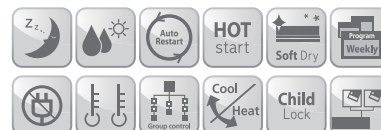

Technische Merkmale

Modell	ARNU28GBGA2		ARNU36GBGA2		ARNU42GBGA2		ARNU48GBRA2		ARNU54GBRA2		ARNU76GB8A2		ARNU96GB8A2		
Kapazität	Kühlung	Nom	kW	8.2	10.6	12.3	14.1	15.8	22.4	28.0					
	Heizung +7°C	Nom	kW	9.2	11.9	13.8	15.9	18.0	25.2	31.5					
Stromzufuhr	Kühlung	Max	W	450						800					
	Heizung +7°C	Max	W	450						800					
Stromversorgung	Ø/V/Hz			1 / 220 ~ 240 / 50											
Luftstromrate	Kühlung	H/M/L	m³/min	25.9 / 24.1 / 21.8	32.3 / 29.0 / 25.3	34.5 / 32.3 / 30.7	44.8 / 40.6 / 33.3	51.0 / 44.8 / 40.6	60.0 / 50.0 / 50.0	72.0 / 64.0 / 64.0					
	Heizung	H/M/L	m³/min	25.9 / 24.1 / 21.8	32.3 / 29.0 / 25.3	34.5 / 32.3 / 30.7	44.8 / 40.6 / 33.3	51.0 / 44.8 / 40.6	60.0 / 50.0 / 50.0	72.0 / 64.0 / 64.0					
Externe statische Pressung	mmAq(Pa)			10(98)				14(137)				22(216)			
Schalldruckpegel	H/M/L		dB(A)	42 / 41 / 40	44 / 43 / 42	45 / 44 / 44	44 / 42 / 41	47 / 46 / 45	50 / 48 / 48	52 / 50 / 50					
Abmessungen	H x B x T		mm	298 x 1182 x 450				380 x 1230 x 590				460 x 1562 x 688			
Gewicht	kg(lbs)			38.0(83.8)				53.0(117.0)				87.0(192.0)			
Rohrleitungs-anschluss	Flüssigkeit	mm (Inch)		Ø9.52(3/8)											
	Gas	mm (Inch)		Ø15.88(5/8)						Ø19.05(3/4)		Ø22.2(7/8)			
	Ablauf	IG	mm (Inch)	Ø25(31/32)											

Hinweis:

1. Kapazitäten sind abhängig von folgenden Bedingungen

Kühlung-Innentemp. 27°C[80.6°F]TK / 19°C[66.2°F]FK

Außentemp. 35°C[95°F]TK / 24°C[75.2°F]FK

Verbindungsrohrlänge 7.5m

Höhenunterschied Null

Heizung-Innentemp. 20°C[68°F]TK / 15°C[59°F]FK

Außentemp. 7°C[44.6°F]TK / 6°C[42.8°F]FK

Verbindungsrohrlänge 7.5m

Höhenunterschied Null

2. Durch unsere Innovationspolitik können einige Spezifikationen ohne Ankündigung geändert werden

Zubehör

Modell	ARNU28GBGA2	ARNU36GBGA2	ARNU42GBGA2	ARNU48GBRA2	ARNU54GBRA2	ARNU76GB8A2	ARNU96GB8A2
Externer Kontakt	Ohne Gehäuse (1 Kontaktpunkt)			PQDSA			
	Mit Gehäuse (1 Kontaktpunkt)			PQDSB/ PQDSB1			
	Mit Gehäuse (2 Kontaktpunkte)			PQDSBC			

Kabelfernbedienung					Kabellose Fernbedienung
Typ Deluxe	Typ Standard	Typ Standard	Typ Simple	Typ Simple für Hotels	
PQRCUDSO(Weiss) PQRCUDSOB(Blau) PQRCUDSOS(Silber)	PQRCVSLO	PQRCVSLOQW	PQRCVLOQ(Schwarz) PQRCVLOQW(Weiss)	PQRCHCAOQ(Schwarz) PQRCHCAOQW(Weiss)	PQWRHDFO

ARNU48GBRZ2 / ARNU76GB8Z2 / ARNU96GB8Z2

Frishluft-Kanalgeräte



ARNU48GBRZ2

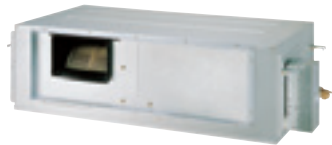

ARNU76GB8Z2



ARNU96GB8Z2

Technische Merkmale

Modell				ARNU48GBRZ2	ARNU76GB8Z2	ARNU96GB8Z2
Kapazität	Kühlung	Nom	kW	14.1	22.4	28.0
	Heizung +7°C	Nom	kW	13.5	21.4	26.7
Stromzufuhr	Kühlung	Max	W	169	230	360
	Heizung +7°C	Max	W	169	230	360
Stromversorgung			Ø/V/Hz			1 / 220 ~ 240 / 50
Luftstromrate	Kühlung	H/M/L	m³/min	18.8/14.7/14.7	23.7/13.2/13.2	35.7/23.7/23.7
	Heizung	H/M/L	m³/min	18.8/14.7/14.7	23.7/13.2/13.2	35.7/23.7/23.7
Externe statische Pressung			mmAq(Pa)			22(0.86)
Schalldruckpegel			H/M/L			44/42/42
Abmessungen			H x B x T			380 x 1230 x 590
Gewicht			kg(lbs)			45(99)
Rohrleitungs-anschluss	Flüssigkeit		mm (Inch)	Ø9.52(3/8)		
	Gas		mm (Inch)	Ø15.88(5/8)		
	Ablauf		IG	mm (Inch)		
						Ø25(31/32)

Hinweis:

1. Kapazitäten sind abhängig von folgenden Bedingungen:

- Kühlen: Außentemp. 33°C(91.4°F)TK / 28°C(82.4°F)FK
IG-AG Rohrleitungslänge: 7.5m
Höhenunterschied Null
- Heizen: Außentemp. 0°C(32°F)TK / -2.9°C(26.78°F)FK
Verbindungsleitungslänge: 7.5m
Höhenunterschied Null

2. Die Kapazitäten sind Nettoangaben

3. Schalldruckpegel wurde unter Standardmodus gemessen,

Bei hohem Geräuschstand, kann Schalldruckpegel sich um 1.5dB(A) erhöhen

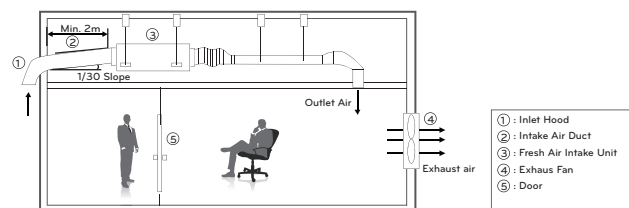

Installations-Szenario

Kabelfernbedienung	
Typ Standard	Typ Standard
PQRCVSLO	PQRCVSLOQW

ARNU07GQAA2 / ARNU09GQAA2 ARNU12GQAA2 / ARNU15GQAA2



Standtruhengeräte



Technische Merkmale

Modell				ARNU07GQAA2	ARNU09GQAA2	ARNU12GQAA2	ARNU15GQAA2
Kapazität	Kühlung	Nom	kW	2.2	2.8	3.6	4.5
	Heizung +7°C	Nom	kW	2.5	3.2	4.0	5.0
Stromzufuhr	Kühlung	Max	W	30			
	Heizung +7°C	Max	W	30			
Stromversorgung			Ø/V/Hz	1 / 220 - 240 / 50			
Luftstromrate	Kühlung	H/M/L	m³/min	6.7 / 5.9 / 4.8		7.5 / 5.9 / 4.8	
	Heizung	H/M/L	m³/min	6.7 / 5.9 / 4.8		7.5 / 5.9 / 4.8	
Schalldruckpegel		H/M/L	dBA	37 / 34 / 28		42 / 37 / 31	
Abmessungen		H x B x T		600 x 700 x 210			
Gewicht			kg(lbs)	14.0(30.9)			
Rohrleitungs- anschluss	Flüssigkeit		mm (Inch)	Ø6.35(1/4)			
	Gas		mm (Inch)	Ø12.7(1/2)			
	Ablauf		IG	Ø12.2(15/32)			

Hinweis:

1. Kapazitäten sind abhängig von folgenden Bedingungen

Kühlung-Innentemp. 27°C[80.6°F]TK / 19°C[66.2°F]FK

Außentemp. 35°C[95°F]TK / 24°C[75.2°F]FK

Verbindungsrohrlänge 7.5m

Höhenunterschied Null

Heizung-Innentemp. 20°C[68°F]TK / 15°C[59°F]FK

Außentemp. 7°C[44.6°F]TK / 6°C[42.8°F]FK

Verbindungsrohrlänge 7.5m

Höhenunterschied Null

Zubehör

Modell	ARNU07GSF*2	ARNU09GSF*2	ARNU12GSF*2
Trockenkontakt	Ohne Gehäuse (1 Kontaktpunkt)	PQDSA	
	Mit Gehäuse (1 Kontaktpunkt)	PQDSB/ PQDSB1	
	Mit Gehäuse (2 Kontaktpunkte)	PQDSBC	

Kabelfernbedienung					Funkfernbedienung
Typ Deluxe	Typ Standard	Typ Standard	Typ Simple	Typ Simple für Hotels	
PQRCUDS0(Weiß) PQRCUDSOB(Blau) PQRCUDSOS(Silber)	PQRCVSLO	PQRCVSLOQW	PQRCVCL0Q(Schwarz) PQRCVCL0QW(Weiß)	PQRCHCA0Q(Schwarz) PQRCHCA0QW(Weiß)	PQWRHDF0

ARNU09GVEA2 / ARNU12GVEA2

Truhen-Deckengeräte

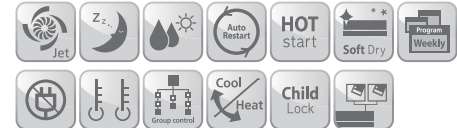

Technische Merkmale

Modell				ARNU09GVEA2	ARNU12GVEA2
Kapazität	Kühlung	Nom	kW	2.8	3.6
	Heizung +7°C	Nom	kW	3.2	4.0
Stromzufuhr	Kühlung	Max	W	30	
	Heizung +7°C	Max	W	30	
Stromversorgung			Ø/V/Hz	1 / 220 - 240 / 50	
Luftstromrate	Kühlung	H/M/L	m³/min	7.6 / 6.9 / 6.2	9.2 / 7.6 / 6.9
	Heizung	H/M/L	m³/min	7.6 / 6.9 / 6.2	9.2 / 7.6 / 6.9
Schalldruckpegel		H/M/L	dBA	36 / 32 / 28	38 / 36 / 30
Abmessungen		H x B x T		490 x 900 x 200	
Gewicht			kg(lbs)	13.7(30.2)	
Rohrleitungs-anschluss	Flüssigkeit		mm (Inch)	Ø6.35(1/4)	
	Gas		mm (Inch)	Ø12.7(1/2)	
	Ablauf		IG mm (Inch)	Ø16(5/8)	

Hinweis:

1. Kapazitäten sind abhängig von folgenden Bedingungen

Kühlung-Innentemp. 27°C[80.6°F]TK / 19°C[66.2°F]FK
 Außentemp. 35°C[95°F]TK / 24°C[75.2°F]FK
 Verbindungsrohrlänge 7.5m
 Höhenunterschied Null

Heizung-Innentemp. 20°C[68°F]TK / 15°C[59°F]FK
 Außentemp. 7°C[44.6°F]TK / 6°C[42.8°F]FK
 Verbindungsrohrlänge 7.5m
 Höhenunterschied Null

Zubehör

Modell		ARNU09GVEA2	ARNU12GVEA2
Externer Kontakt	Ohne Gehäuse (1 Kontaktpunkt)	PQDSA	
	Mit Gehäuse (1 Kontaktpunkt)	PQDSB/ PQDSB1	
	Mit Gehäuse (2 Kontaktpunkte)	PQDSBC	

Kabelfernbedienung					Funkfernbedienung
Typ Deluxe	Typ Standard	Typ Standard	Typ Simple	Typ Simple für Hotels	
PQRCUDS0(Weiß) PQRCUDSOB(Blau) PQRCUDSOS(Silber)	PQRCVSLO	PQRCVSLOQW	PQRCVLOQ(Schwarz) PQRCVLOQW(Weiß)	PQRCCHCAQ(Schwarz) PQRCCHCAQW(Weiß)	PQWRHDF0

URNU18GVJA2 / URNU24GVJA2 URNU36GVKA2 / URNU48GVLA2

Unterdeckengeräte



URNU18GVJA2 / URNU24GVJA2



URNU36GVKA2



URNU48GVLA2

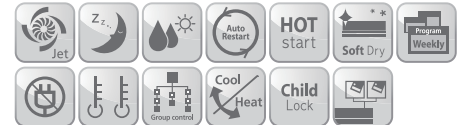

Technische Merkmale

Modell				URNU18GVJA2	URNU24GVJA2	URNU36GVKA2	URNU48GVLA2
Kapazität	Kühlung	Nom	kW	5.6	7.1	10.6	14.1
	Heizung +7°C	Nom	kW	6.3	8.0	11.9	15.9
Stromzufuhr	Kühlung	Max	W	63		140	190
	Heizung +7°C	Max	W	63		140	190
Stromversorgung			Ø/V/Hz		1 / 220 ~ 240 / 50		
Luftstromrate	Kühlung	H/M/L	m³/min	16.0 / 14.0 / 12.0	18.0 / 16.0 / 14.0	24.6 / 23.0 / 21.4	35.0 / 32.0 / 30.0
	Heizung	H/M/L	m³/min	16.0 / 14.0 / 12.0	18.0 / 16.0 / 14.0	24.6 / 23.0 / 21.4	35.0 / 32.0 / 30.0
Schalldruckpegel		H/M/L	dB(A)	42 / 40 / 37	43 / 41 / 39	48 / 46 / 44	49 / 48 / 47
Abmessungen			H x B x T	650 x 950 x 220		1350 x 650 x 220	1750 x 650 x 220
Gewicht				24.6(54.2)		35.0(77.2)	45.0(99.2)
Rohrleitungs-anschluss	Flüssigkeit		mm (Inch)	Ø6.35(1/4)		Ø9.52(3/8)	
	Gas		mm (Inch)	Ø12.7(1/2)		Ø15.88(5/8)	
	Ablauf	IG	mm (Inch)	Ø16(5/8)			

Hinweis:

1. Kapazitäten sind abhängig von folgenden Bedingungen
 Kühlung-Innentemp. 27°C[80.6°F]TK / 19°C[66.2°F]FK
 Außentemp. 35°C[95°F]TK / 24°C[75.2°F]FK
 Verbindungsrohrlänge 7.5m
 Höhenunterschied Null

Heizung-Innentemp. 20°C[68°F]TK / 15°C[59°F]FK
 Außentemp. 7°C[44.6°F]TK / 6°C[42.8°F]FK
 Verbindungsrohrlänge 7.5m
 Höhenunterschied Null

Zubehör

Modell		URNU18GVJA2	URNU24GVJA2	URNU36GVKA2	URNU48GVLA2
Externer Kontakt	Ohne Gehäuse (1 Kontaktpunkt)	PQDSA			
	Mit Gehäuse (1 Kontaktpunkt)	PQDSB/ PQDSB1			
	Mit Gehäuse (2 Kontaktpunkte)	PQDSBC			

Kabelfernbedienung					Funkfernbedienung
Typ Deluxe	Typ Standard	Typ Standard	Typ Simple	Typ Simple für Hotels	
PQRCUDS0(Weiß) PQRCUDSOB(Blau) PQRCUDSOS(Silber)	PQRCVSLO	PQRCVSLOQW	PQRCVCL0Q(Schwarz) PQRCVCL0QW(Weiß)	PQRCHCA0Q(Schwarz) PQRCHCA0QW(Weiß)	PQWRHDF0

ARNU07GCEA2 / ARNU09GCEA2 / ARNU12GCEA2 ARNU15GCEA2 / ARNU18GCFA2 / ARNU24GCFA2

Standtruhen mit Gehäuse

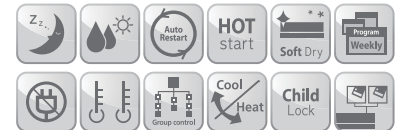

Technische Merkmale

Modell				ARNU07GCEA2	ARNU09GCEA2	ARNU12GCEA2	ARNU15GCEA2	ARNU18GCFA2	ARNU24GCFA2
Kapazität	Kühlung	Nom	kW	2.2	2.8	3.6	4.5	5.6	7.1
	Heizung +7°C	Nom	kW	2.5	3.2	4.0	5.0	6.3	8.0
Stromzufuhr	Kühlung	Max	W	30				80	
	Heizung +7°C	Max	W	30				80	
Stromversorgung			Ø/V/Hz	1 / 220 - 240 / 50					
Luftstromrate	Kühlung	H/M/L	m³/min	8.5 / 7.5 / 6.5	9.5 / 8.5 / 7.5	10.5 / 9.5 / 8.5	11.5 / 10.0 / 9.5	16.0 / 14.0 / 12.0	18.0 / 16.0 / 14.0
	Heizung	H/M/L	m³/min	8.5 / 7.5 / 6.5	9.5 / 8.5 / 7.5	10.5 / 9.5 / 8.5	11.5 / 10.0 / 9.5	16.0 / 14.0 / 12.0	18.0 / 16.0 / 14.0
Schalldruckpegel		H/M/L	dBA	35 / 33 / 31	36 / 34 / 32	37 / 35 / 33	38 / 37 / 35	40 / 37 / 34	43 / 40 / 37
Abmessungen		H x B x T		635 x 1067 x 203				635 x 1345 x 203	
Gewicht			kg(lbs)	27(59.5)				34 (75.0)	
Rohrleitungs-anschluss	Flüssigkeit		mm (Inch)	Ø6.35(1/4)				Ø9.52(3/8)	
	Gas		mm (Inch)	Ø12.7(1/2)				Ø15.88(5/8)	
	Ablauf		IG	Ø12(15/32)					

Hinweis:

1. Kapazitäten sind abhängig von folgenden Bedingungen
 Kühlung-Innentemp. 27°C[80.6°F]TK / 19°C[66.2°F]FK
 Außentemp. 35°C[95°F]TK / 24°C[75.2°F]FK
 Verbindungsrohrlänge 7.5m
 Höhenunterschied Null

Heizung-Innentemp. 20°C[68°F]TK / 15°C[59°F]FK
 Außentemp. 7°C[44.6°F]TK / 6°C[42.8°F]FK
 Verbindungsrohrlänge 7.5m
 Höhenunterschied Null

Zubehör

Modell		ARNU07GCEA2	ARNU09GCEA2	ARNU12GCEA2	ARNU15GCEA2	ARNU18GCFA2	ARNU24GCFA2	
Externer Kontakt	Ohne Gehäuse (1 Kontaktpunkt)						PQDSA	
	Mit Gehäuse (1 Kontaktpunkt)						PQDSB/ PQDSB1	
	Mit Gehäuse (2 Kontaktpunkte)						PQDSBC	

Kabelfernbedienung					Funkfernbedienung
Typ Deluxe	Typ Standard	Typ Standard	Typ Simple	Typ Simple für Hotels	
PQRCUDS0(Weiß) PQRCUDSOB(Blau) PQRCUDSOS(Silber)	PQRCVSLO	PQRCVSLOQW	PQRCVCL0Q(Schwarz) PQRCVCL0QW(Weiß)	PQRCHCA0Q(Schwarz) PQRCHCA0QW(Weiß)	PQWRHDF0

ARNU07GCEU2 / ARNU09GCEU2 / ARNU12GCEU2 ARNU15GCEU2 / ARNU18GCFU2 / ARNU24GCFU2



Standtruhen ohne Gehäuse

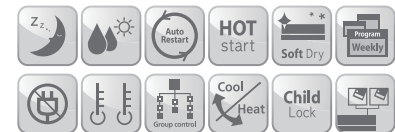

Technische Merkmale

Modell				ARNU07GCEU2	ARNU09GCEU2	ARNU12GCEU2	ARNU15GCEU2	ARNU18GCFU2	ARNU24GCFU2
Kapazität	Kühlung	Nom	kW	2.2	2.8	3.6	4.5	5.6	7.1
	Heizung +7°C	Nom	kW	2.5	3.2	4.0	5.0	6.3	8.0
Stromzufuhr	Kühlung	Max	W	30				80	
	Heizung +7°C	Max	W	30				80	
Stromversorgung			Ø/V/Hz	1 / 220 ~ 240 / 50					
Luftstromrate	Kühlung	H/M/L	m³/min	8.5 / 7.5 / 6.5	9.5 / 8.5 / 7.5	10.5 / 9.5 / 8.5	11.5 / 10.0 / 9.5	16.0 / 14.0 / 12.0	18.0 / 16.0 / 14.0
	Heizung	H/M/L	m³/min	8.5 / 7.5 / 6.5	9.5 / 8.5 / 7.5	10.5 / 9.5 / 8.5	11.5 / 10.0 / 9.5	16.0 / 14.0 / 12.0	18.0 / 16.0 / 14.0
Schalldruckpegel		H/M/L	dBA	35 / 33 / 31	36 / 34 / 32	37 / 35 / 33	38 / 37 / 35	40 / 37 / 34	43 / 40 / 37
Abmessungen		H x B x T		639 x 978 x 190				639 x 1256 x 190	
Gewicht			kg(lbs)	20(44.1)				27(59.5)	
Rohrleitungs-anschluss	Flüssigkeit		mm (Inch)	Ø6.35(1/4)				Ø9.52(3/8)	
	Gas		mm (Inch)	Ø12.7(1/2)				Ø15.88(5/8)	
	Ablauf		IG	Ø12(15/32)					

Hinweis:

1. Kapazitäten sind abhängig von folgenden Bedingungen
 Kühlung-Innentemp. 27°C[80.6°F]TK / 19°C[66.2°F]FK
 Außentemp. 35°C[95°F]TK / 24°C[75.2°F]FK
 Verbindungsrohrlänge 7.5m
 Höhenunterschied Null

Heizung-Innentemp. 20°C[68°F]TK / 15°C[59°F]FK
 Außentemp. 7°C[44.6°F]TK / 6°C[42.8°F]FK
 Verbindungsrohrlänge 7.5m
 Höhenunterschied Null

Zubehör

Modell		ARNU07GCEU2	ARNU09GCEU2	ARNU12GCEU2	ARNU15GCEU2	ARNU18GCFU2	ARNU24GCFU2
Externer Kontakt	Ohne Gehäuse (1 Kontaktpunkt)					PQDSA	
	Mit Gehäuse (1 Kontaktpunkt)					PQDSB/ PQDSB1	
	Mit Gehäuse (2 Kontaktpunkte)					PQDSBC	

Kabelfernbedienung					Funkfernbedienung
Typ Deluxe	Typ Standard	Typ Standard	Typ Simple	Typ Simple für Hotels	
PQRCUDS0(Weiß) PQRCUDSOB(Blau) PQRCUDSOS(Silber)	PQRCVSLO	PQRCVSLOQW	PQRCVLOQ(Schwarz) PQRCVLOQW(Weiß)	PQRCHCAOQ(Schwarz) PQRCHCAOQW(Weiß)	PQWRHDF0

ART COOL

Ästhetisches Design

Sie müssen sich nicht mehr anhören, wie Ihre Klimaanlage auszusehen hat. Mit LGs revolutionärem ARTCOOL Bildwechselsystem können Sie Ihre Klimaanlage einfach aussehen lassen, wie Sie wollen, wann immer Sie wollen.

Die ARTCOOL Serie mit ihren herausragenden Designs erhielt den International Forum Design Award, Reddot Design Award und G Mark.

- Bildwechsel



Digitale Luftstromkontrolle

Der Luftstrom kann für besten Komfort und Bequemlichkeit eingestellt werden.



Normal
Schnell und
gleichmäßig breit



Strahlkühlung
Zügig &
leistungsstark

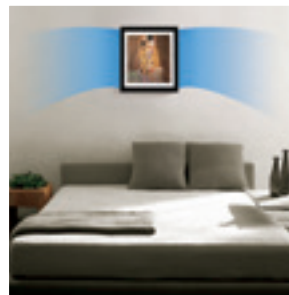

Schlafmodus
Indirekt & weich

LIBERO

Montageschelle

Die Montageschelle erleichtert die Installation.

* Nur Libero

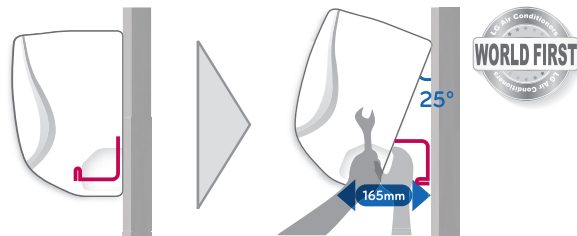

Mehr Platz für Rohrleitungen

Ein breiterer Montagebereich erleichtert Ihnen die Installation spürbar.

	LG	Anbieter A	Anbieter B	Anbieter C
A(mm)	67.7	50.0	60.0	45.0
B(mm)	72.0	80.0	70.0	70.0
%	116%	95%	100%	75%

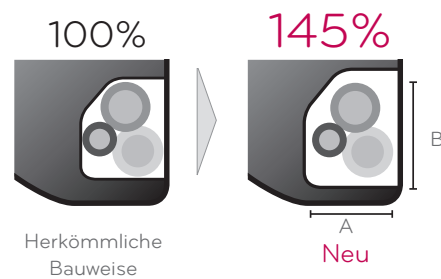

Dreifachfilter

Der Dreifachfilter besteht aus drei Spezialfiltern. Sie verringern die Symptome, die durch verschiedene organische Verbindungen, einschließlich Formaldehyd, hervorgerufen werden. Er besitzt außerdem die Fähigkeit, unangenehme Gerüche zu beseitigen und so ein angenehm-frisches Umfeld zu schaffen.



- 1 Der FOV-Filter beseitigt Geruch und gefährliche FOVs (flüchtige organische Verbindungen), die durch Chemikalien in Haushaltprodukten abgegeben werden (Teppiche, Farbe, Reinigungsmittel, Möbel usw.)
- 2 Der Formaldehydfilter filtert Formaldehyd heraus, eine wesentliche Ursache für Unwohlsein nach dem Beziehen einer neuen Wohnung, und verhindert Hautreizungen, Übelkeit und Lungenentzündung.
- 3 Der Filter für Alltagsgerüche beseitigt gewöhnliche Gerüche, die Migräne und chronisches Müdigkeitsempfinden verursachen.

LIBERO

Plasmafilter

Das Plasma-Luftreinigungssystem wurde ursprünglich von LG nicht nur zur Reduzierung von mikroskopisch kleinen Schmutzteilchen und Staub entwickelt, sondern auch zur Beseitigung von Hausstaubmilben, Mikrostaub und Haustierhaaren, um Allergie- und Asthmasymptome zu verringern.

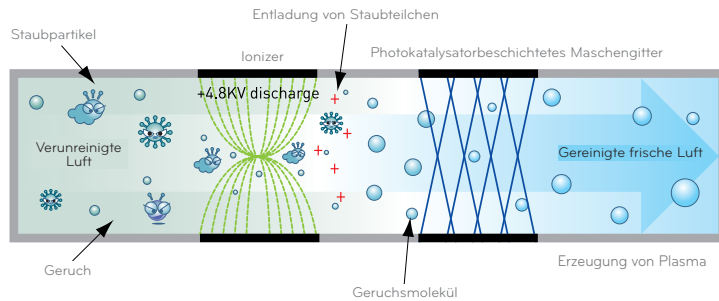

Selbstreinigung

Eine Hauptursache für Gerüche aus Klimaanlage sind Schimmel und Bakterien, die im Wärmetauscher gedeihen. Die Selbstreinigungsfunktion trocknet den nassen Wärmetauscher, um Schimmel und Bakterien den Nährboden zu entziehen. Dadurch wird der typische Geruch nach alten, feuchten Lappen merklich reduziert, und Ihnen bleibt häufiges Reinigen erspart.



1. Schritt

Trocknet den Verdampfer mittels eines sanften, kaum hörbaren Luftstroms und entfernt Restfeuchtigkeit. Drücken Sie auf „Auto Clean“; die Funktion wird nach dem Kühlbetrieb aktiviert.



2. Schritt

Beseitigt die Quelle von Schimmel noch einmal mit dem Neo Plasma Plus-System. In 30 Minuten trocknet „Auto Clean“ das Innere des Innengerätes der Klimaanlage.

Geringer Schalldruckpegel

Das Innengerät hat im Schlafmodus einen geringen Betriebsgeräuschpegel. So haben Sie in Ihrem Schlafzimmer oder Büro Ruhe und Frieden. Die LG Modelle CA09AWR, CA12AWR haben im Schlafmodus etwa nur 19dB. Außerdem haben die Außengeräte geringere Vibrationen und Geräuschentwicklung, weil sie einen superleisen Ventilator und Motor einsetzen.

Herkömmlicher Ventilator

Stabilisierung Ventilator dreht sich

Wenn sich der Ventilator dreht, so sind der Stabilisator und die Gebläseschaukel parallel zueinander (= Kontakt der Linien)
→ Ergebnis: eine hohe momentane Druckänderung

Skew Fan

Stabilisierung Ventilator dreht sich

Wenn sich der Ventilator dreht, so sind der Stabilisator und die Gebläseschaukel nicht parallel zueinander (= Kontakt der Punkte)
→ Ergebnis: eine niedrige momentane Druckänderung

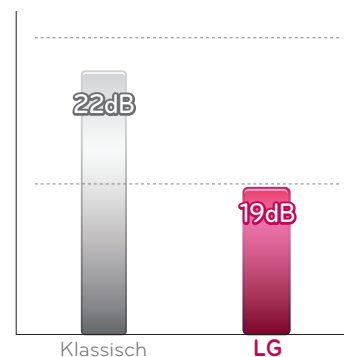

KONSOLE

Einzigartiges Design von LG

Die Konsole wurde mit den neuesten Technologien entworfen, um besten Komfort sicherzustellen.

- Glatte Zierblende
- 3-dimensionales rundes Design



Komfort-Luftstrom

Verschiedene Luftströme für Kühl- und Heizbetrieb.

Für den Kühlbetrieb wird die Luftleitlamelle nach oben verstellt, damit die kalte Luft aufwärts befördert wird. Im Heizbetrieb bewegt die Lamelle die erwärmte Luft nach unten, um eine ausgeglichene Raumtemperatur bis in Fußbodennähe zu erzeugen.

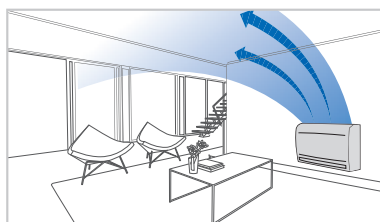

Kühlbetrieb

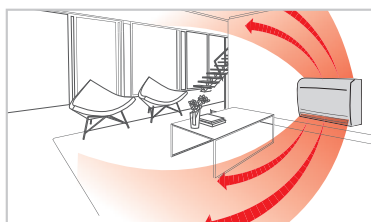

Heizbetrieb (normal)

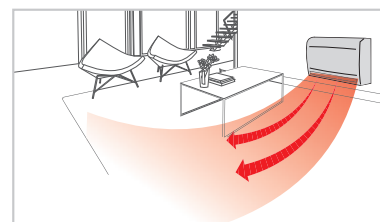

Heizbetrieb
(Fußbodenheizungsmodus)

Gesunde Luft (3-stufiges Luftfiltersystem)

1. Hi-Tech-Vorfilter:

Der antibakterielle Vorfilter reduziert überwiegend größere Staubpartikel, Schimmelsporen und Flusen.

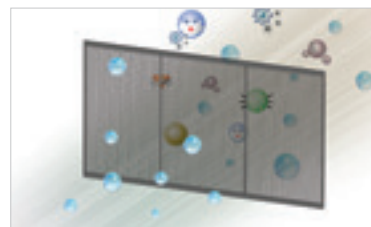

2. Allergiefilter:

Der Filter besteht aus Enzymen, die Allergene aufspalten, Apatit und einem organischen/anorganischen Bindemittel, das die Enzyme an dem Filter hält. Wenn die Luft durch den Filter strömt, so bleiben die Allergene an dem Filter haften. Wie winzige Scheren zertrennen die Enzyme das Protein der Allergene, um sie unschädlich zu machen.

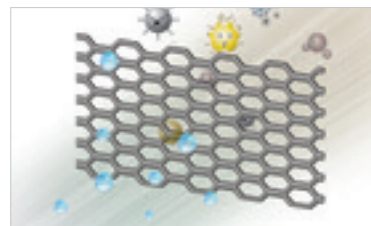

3. Plasmaionengenerator:

Das sterilisierte Ionenerzeugungssystem – der Ionengenerator – sendet etwa 1,2 Millionen Ionen aus und fängt gefährliche Substanzen ein, die in der Luft schweben. Auf diese Weise sucht das System proaktiv nach Keimen und fängt sie ein.

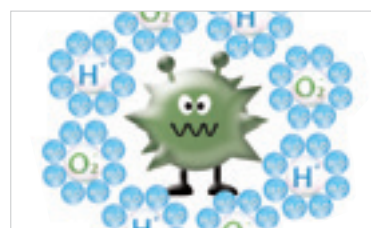

DECKENKASSETTE

Unabhängige Lamellensteuerung

Die individuelle Steuerung der Ausblaswinkel erfüllt die Wünsche sowohl von Liebhabern des direkten Luftzuges als auch eines indirekten Luftstromes. Außerdem wird der Kaltluftzug vermindert.

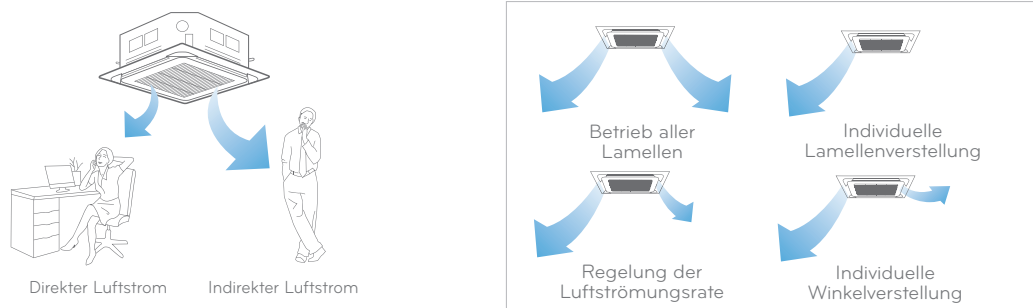

Ferngesteuertes Ansauggitter

Einfache Filterreinigung mit ferngesteuertem Ansauggitter

- Innerhalb des Hauptgehäuses installiert
- Automatische horizontale Ausrichtung
- 4-Punkt-Lagerung
- Speicherung der persönlichen Höhenposition für den Nutzer
- Max. Länge 4.5m

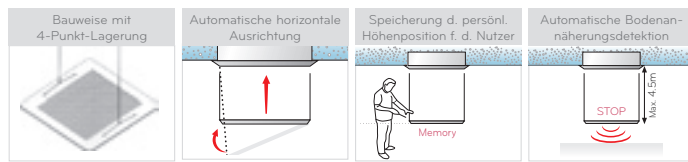

* Zum verfügbaren Modus lesen Sie bitte das PDB

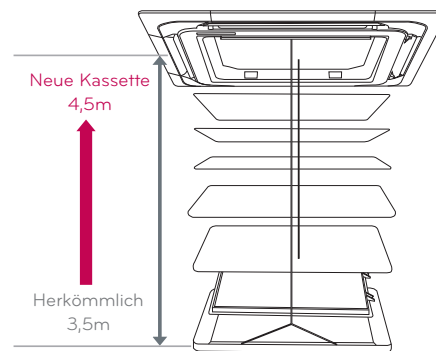

Modus für hohe Decke

Der Modus für hohe Decke mit Phasensteueralgorithmus ist verfügbar für Decken mit einer Höhe von bis zu 3.6m.

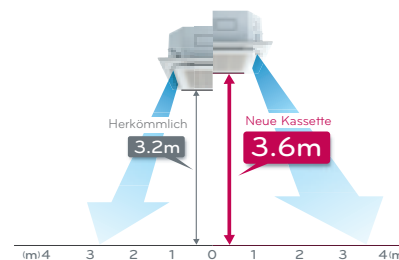

Extra breiter Luftaustritt

Verbesserte breite und schmale Lamellen für angenehme Temperaturverteilung ohne tote Luftstromzone.

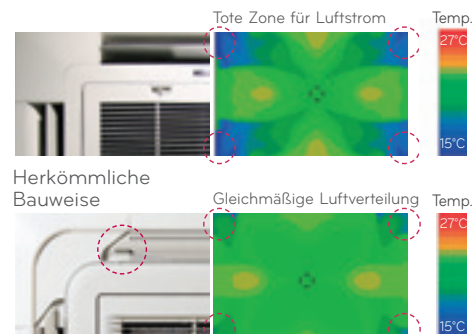
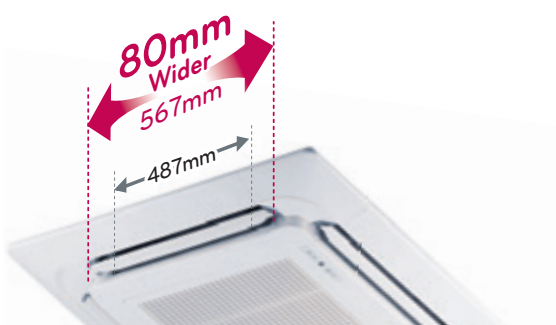

DECKENKASSETTE

Flexibler Anschluss

Flexibler Anschluss der Fernbedienung

- Gruppensteuerung: 1 Fernbedienung für mehrere Inneneinheiten
- Zweite Fernbedienung: 2 Fernbedienungen für 1 Inneneinheit

Einfache und stabile Wandmontage

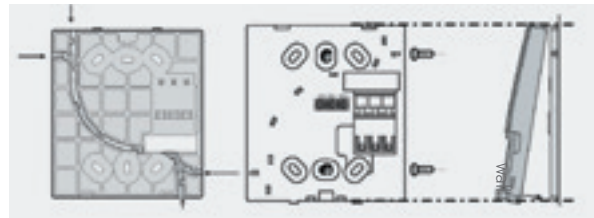
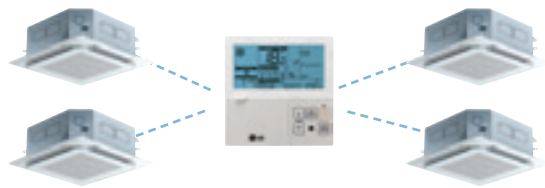

Swirl Swing

Swirl Swing verteilt durch Anpassung der Lamellenbewegung die Luft gleichmäßig im ganzen Zimmer, und sorgt für ein angenehmer klimatisiertes Umfeld.

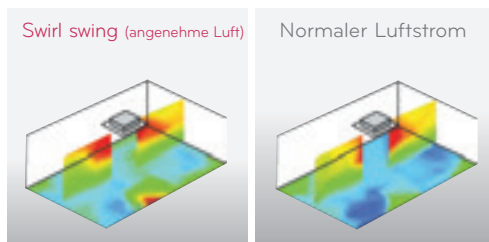

• Temperaturvergleich

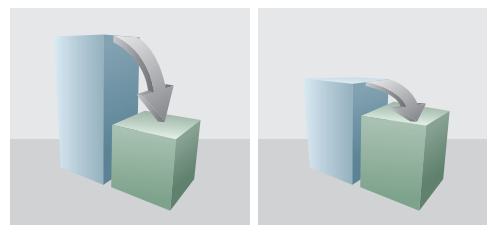

Vertikale Temperaturunterschiede Horizontale Temperaturunterschiede

Bequeme Installation

Einfache Installation mit abnehmbarer Eck-Dekoplatte.

• Abnehmbares Eckendesign

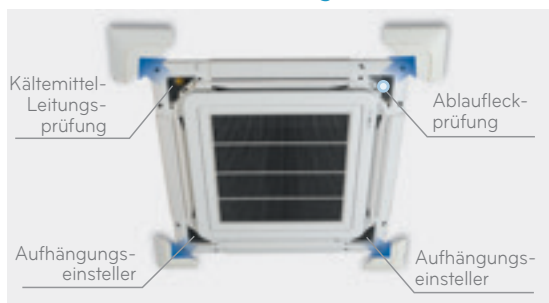

Kompakt

Das Innengerät mit seiner schlanken und kompakten Größe hat die Einschränkungen verringert, die erfolgreiche Installation an verschiedenen Orten verhindern.

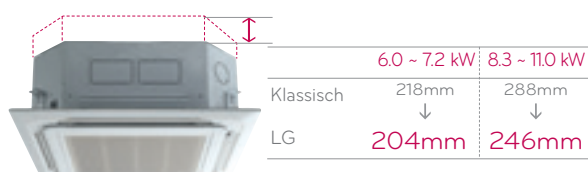

Zierblende Typ One Touch

Ermöglicht leichte Installation mit einer abnehmbaren One-Touch Zierblende.



KANALEINBAUGERÄTE

Anbringen des verdeckten Deckenkanals

Jeder Raum kann gekühlt und geheizt werden, indem eine Luftverteilkammer und ein Kanalsystem mit Klappensteuerung eingebaut werden.

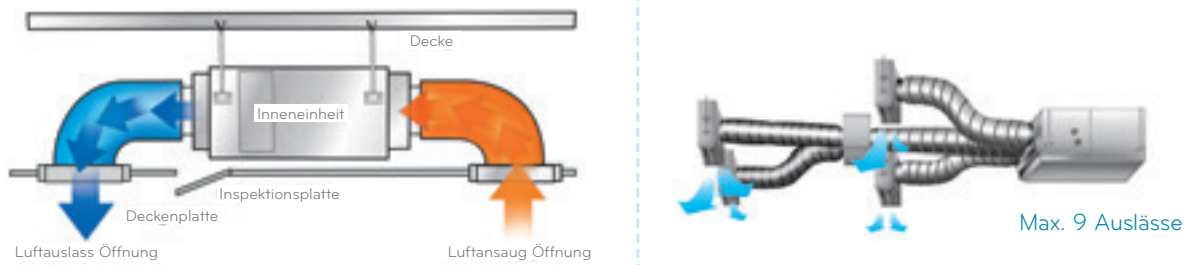

Anwendung des eingebauten Kanals

Das eingebaute Kanalgerät benötigt keinen Ansaugkanal sondern verwendet ein Segeltuchstutzen und ein Ansauggitter.

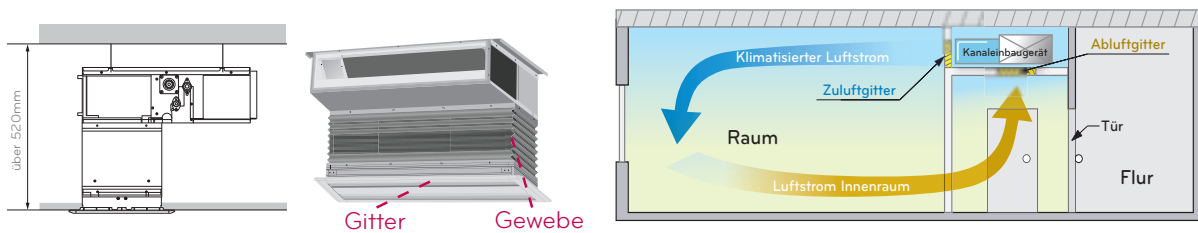

Lineare ESP-Steuerung

Luftvolumen und Geräusch werden unabhängig vom Kanalwiderstand immer auf dem Sollwert gehalten. Mittels dieser Technologie können Sie:

- die Kanalinstallation optimieren
- Kapazität und Schallpegel auf dem gewünschten Wert halten

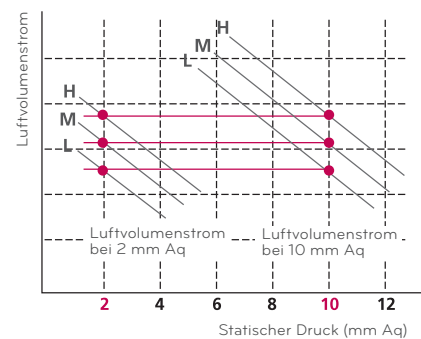

* ESP wird auf einfache Weise mittels der Fernbedienung gesteuert

TRUHEN-DECKENGERÄTE

Flexible Installation

Das Ceiling & Floor Gerät kann an der Decke oder am Boden installiert werden. So können Sie Platz sparen, wenn Sie diese Einheiten in Ihrem Geschäft oder Büro installieren.



* Boden nur für den DC Inverter

Steuerung der Luftstromrichtung

Horizontale Steuerung der Luftstromrichtung. Sie können die horizontale Luftstromrichtung steuern, indem Sie die horizontalen Luftleitlamelle von Hand verstellen.

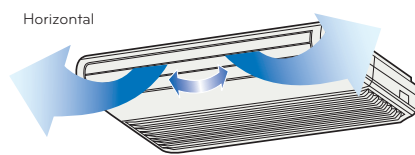

Vertikale Steuerung der Luftstromrichtung. Die Luftstromrichtung kann nach Wunsch mit Hilfe der Fernbedienung eingestellt werden.

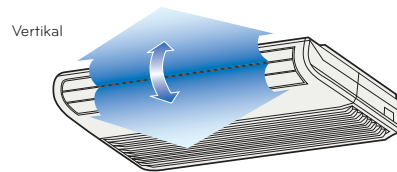

BODENAUFSTELLUNG

Flexible 3-Wege-Installation

Alle Seiten (Seite, hinten, Boden) können für die Installation verwendet und mit dem Außengerät verbunden werden.

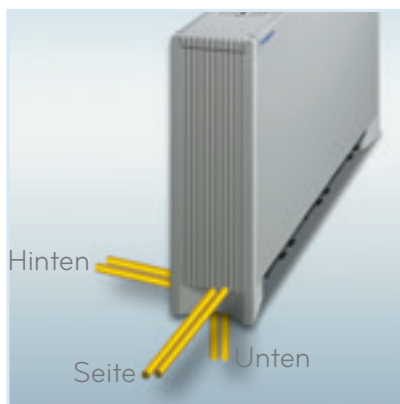

Schiebefiltertyp

Einfache Wartung und verlängerte Produktlebensdauer mit dem antibiotischen Schiebefilter



Antibiotischer Filter

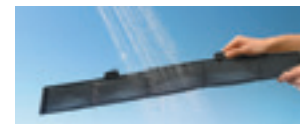

Leicht zu reinigen

FRISCHLUFTZUFUHRGERÄT

Frischluftzufuhr von außen

Das LG Frischluftzufuhrgerät (FAU) ist die alternative Belüftungslösung. Es ermöglicht es, Innenräumen Frischluft von außen zuzuführen und dabei gleichzeitig die Innenluft aufzuheizen oder abzukühlen. Der Innenraum weist durchgehend einen positiven Druck auf, was verhindert, dass kalte, heiße und verunreinigte Luft von Außen eindringt.

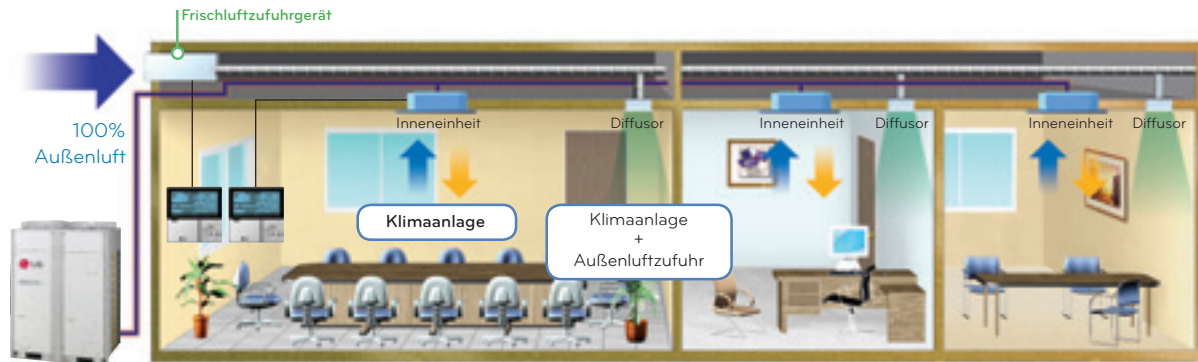

MULTI V III Außeneinheiten

Wirtschaftlicher Betrieb

Freie Kühlung und Heizung sparen Kosten durch Einblasen natürlicher Außenluft bei Wechsel der Jahreszeiten.



MULTI V III Außeneinheiten

Frühling



MULTI V III Außeneinheiten

Herbst

BLDC Ventilatormotor

Niederfrequente Geräusche, die bei Menschen Stress verursachen, können verringert werden.

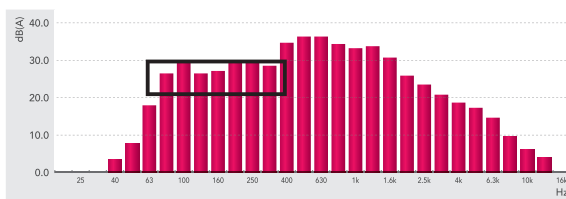

AC Tap motor

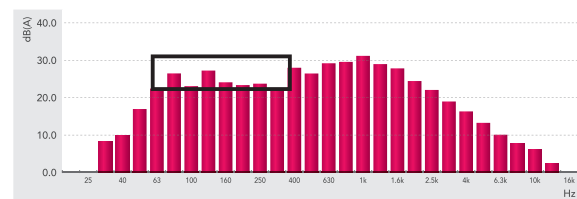

BLDC motor



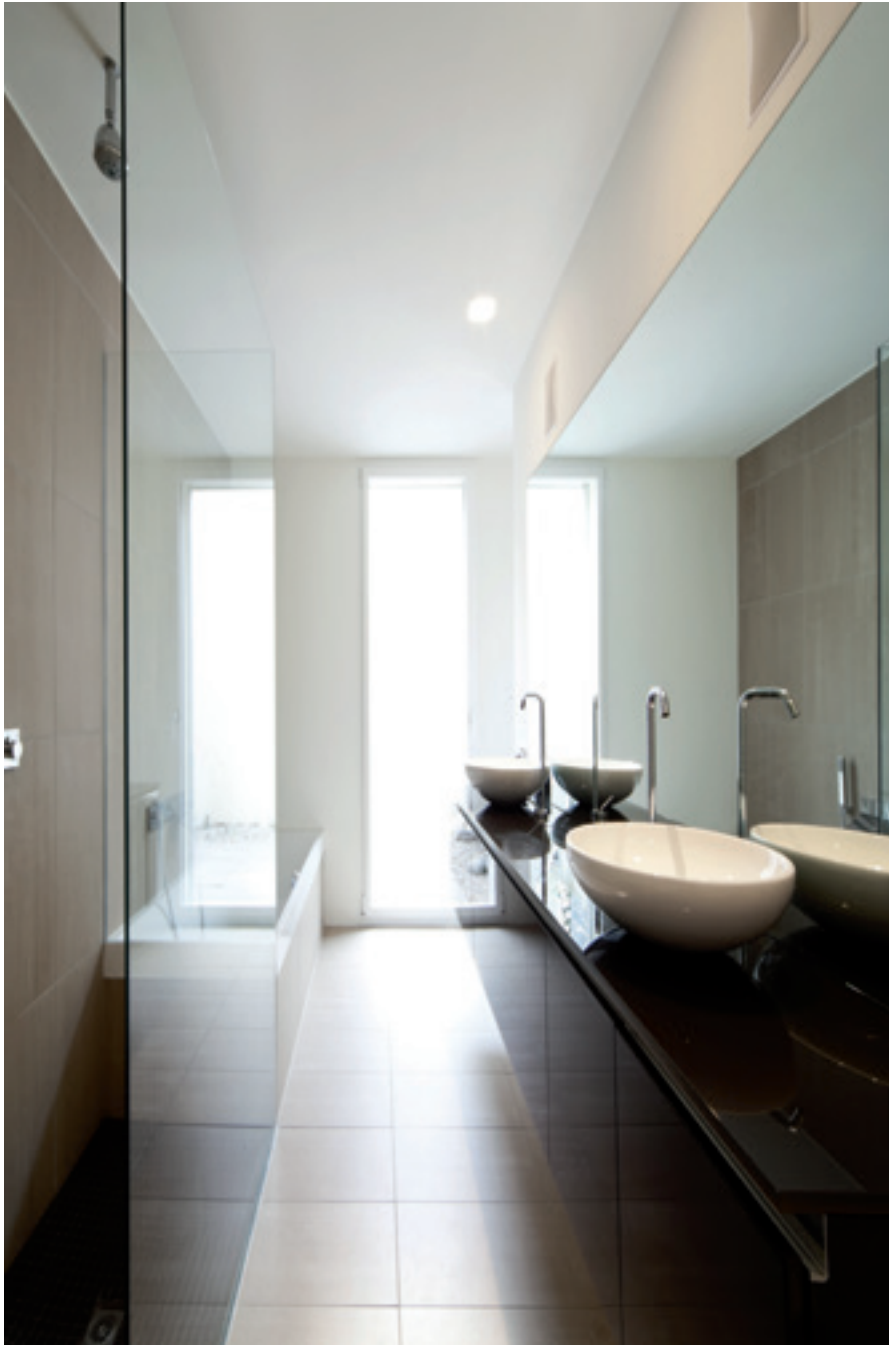

Hydro Kit™

Hydrokit™ Mittel Temperatur
Hydrokit™ Hoch Temperatur

97

Der Hydro Kit dient zur Warmwasseraufbereitung und Fußbodenheizung und macht die Multi V zu einer HLK Gesamtlösung.

HYDRO KIT

Der Hydro Kit ist umweltfreundlich und hocheffizient. Diese HWAC Gesamtlösung kann für Klimatisierung, Fußbodenheizung, Radiatoren und Warmwasseraufbereitung genutzt werden. Dadurch werden die Heizkosten und CO₂ Ausstöße gegenüber herkömmlichen Heizsystemen verringert.

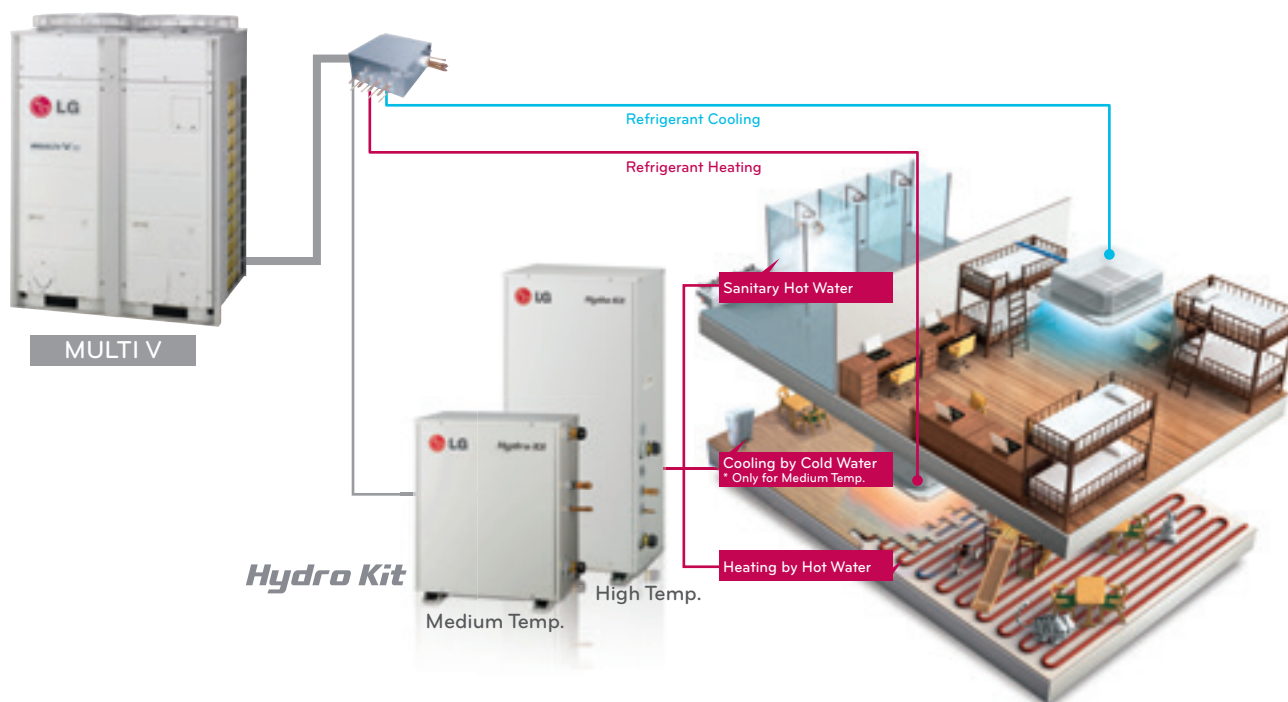

Vielfältige Kombinationsmöglichkeiten Außeneinheiten

Es gibt verschiedene Wärmepumpen-Modelle: Luft- und Wassergekühlt und geothermisch. Die Wahl des passenden Außengeräts ist abhängig von den Gebäudebedingungen und der Umwelttemperatur.

	Air-Cooled Heat Pump	MULTI V™ III Heat Pump MULTI V™ III Heat Recovery	
	Water-Cooled Heat Pump	MULTI V™ WATER III Heat Pump MULTI V™ WATER III Heat Recovery	

VORTEILE HYDRO KIT

Der Hydro Kit dient zur Warmwasseraufbereitung und Fußbodenheizung und spart dabei gegenüber herkömmlichen Heizsystemen. Aufgrund der geringen CO₂ Ausstöße ist er außerdem umweltfreundlich.

Einfache Installation

Einfache Installation durch kompakte und modulare Bauweise

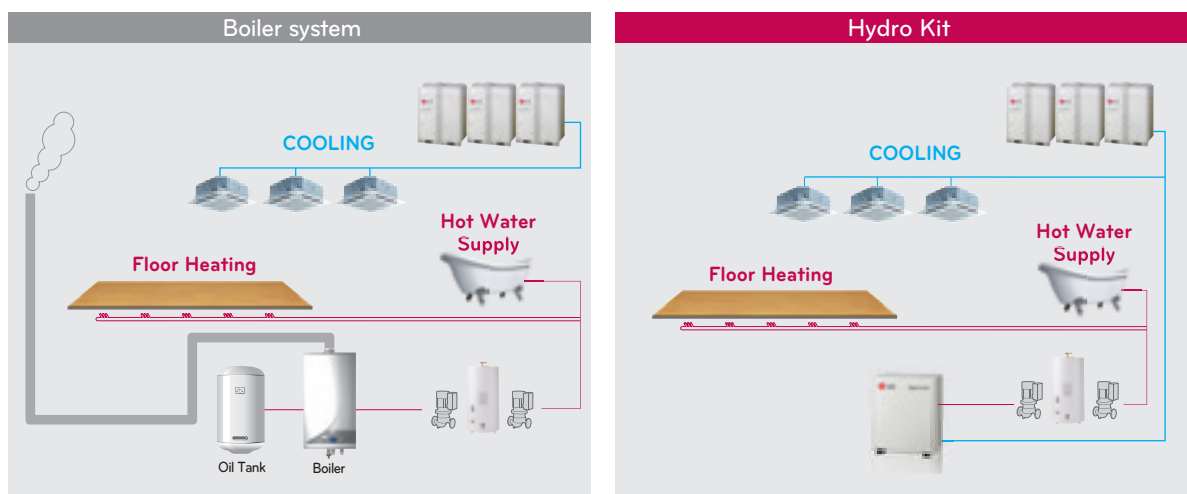

Umweltfreundliche "Green Energy" Lösung

Reduzierung des CO₂ Ausstoßes.

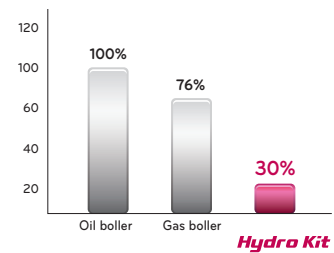

SPARSAM

Sehr sparsam im Vergleich zu herkömmlichen Heizsystemen.

Sparsam durch Energieeinsparung

Der Anschaffungspreis entspricht in etwa dem eines herkömmlichen Heizsystems, die Betriebskosten sind wesentlich geringer.

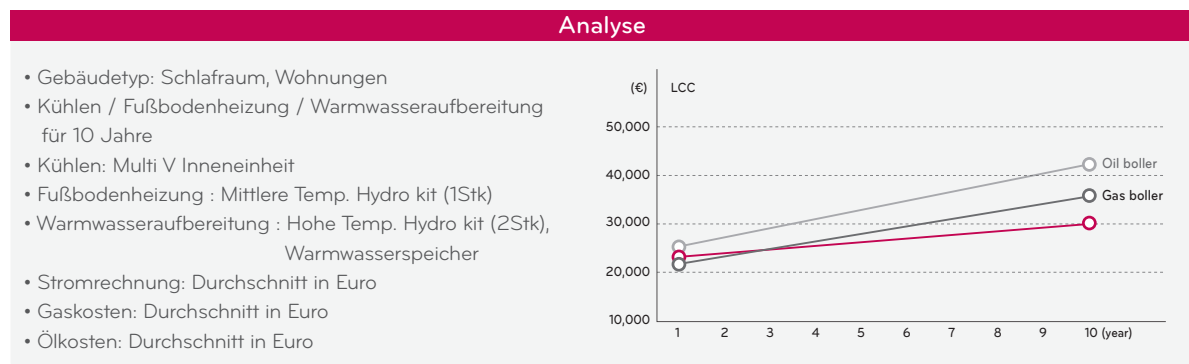
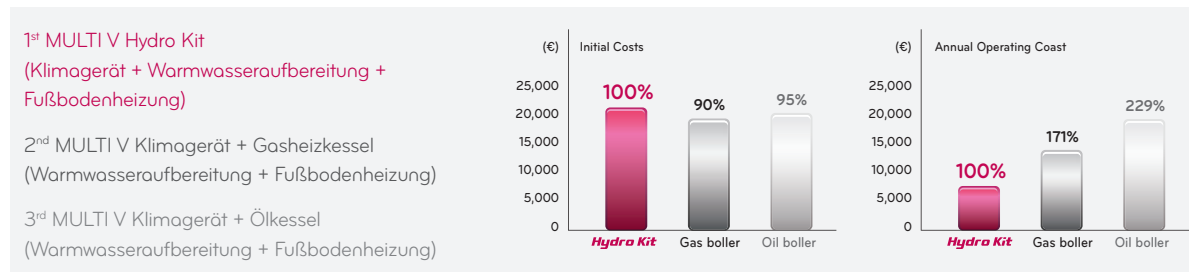

Energieersparnis durch Wärmerückgewinnung

Energiekosteneinsparung beim Kühlen durch Energietransfer vom Innen- zur Außeneinheit.

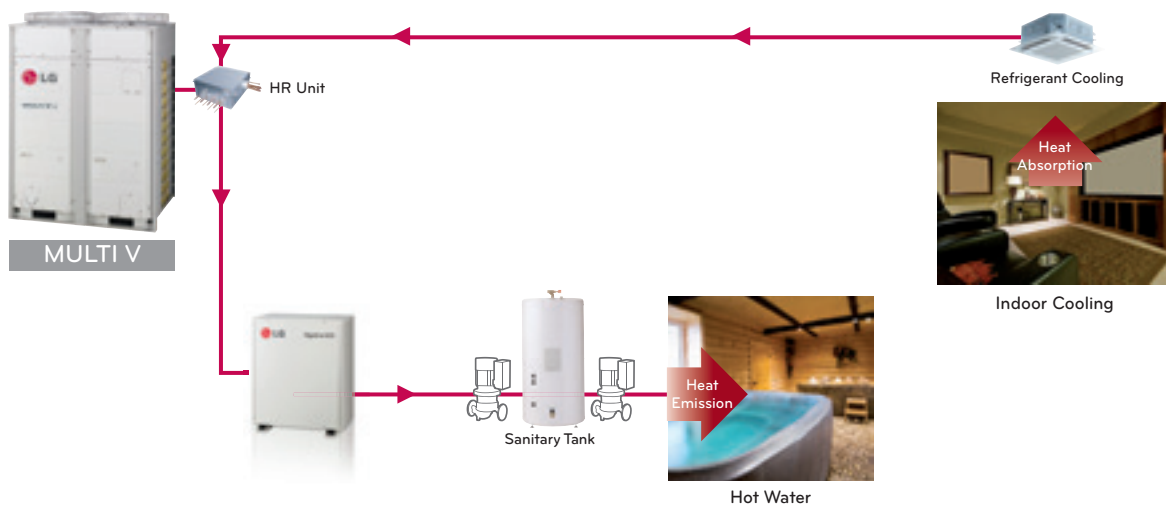

HOCHTEMPERATUR DES HYDRO KIT

Warmwasserbereitungskonzept des Hydro Kit

Warmwasserbereitung

- Im Vergleich zu mittelwarmen Wasser, speichert der Hydro Kit heisses Wasser in seinem Warmwasserspeicher, der den Nutzer mit genügend Mischwasser versorgt.

R410A / R134A Inverter-Kompressor Technologie

- Wasseraustrittstemperatur bis zu 80°C.
- Bei -10°C Außentemperatur, ist die Heizleistung des Hochtemperatur Hydro Kit größer als das Mitteltemperatur Hydro Kit.



Kreislaufdiagramm des Hochtemperatur Hydro Kit

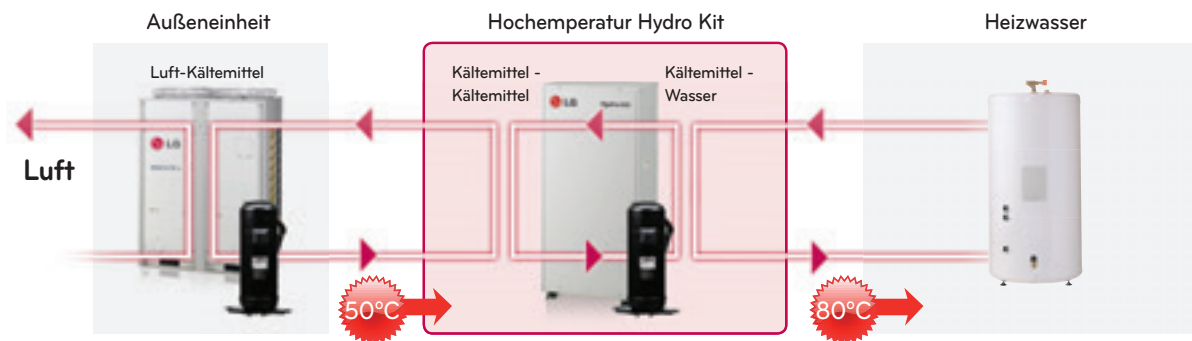

Hochtemperatur Technologie

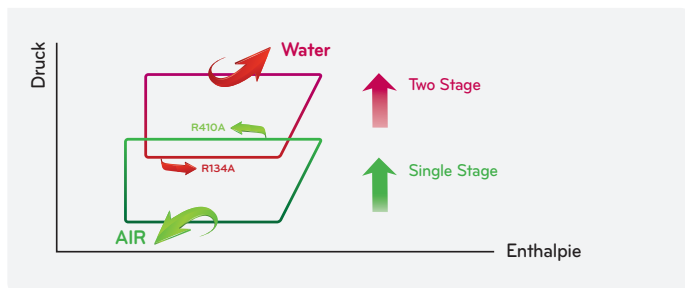

Hydro Kit

ANWENDUNGEN

Verschiedenste Anwendungen

Anwendbar bei einer Reihe von Gebäuden: Vom Krankenhaus und Wohnungskomplexen bis zu Fabriken. Überall dort wo es einen Bedarf an Warmwasseraufbereitung gibt.

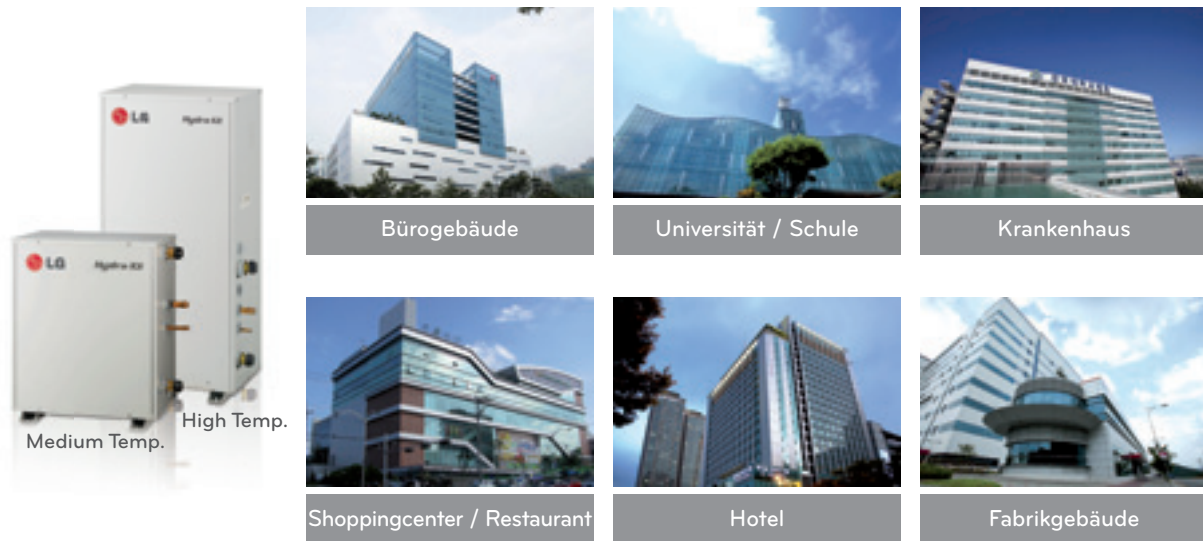

Hotel

Ermöglicht im Sommer kontinuierliches Kühlen und Heizen und verwendet ungenutzte Wärmeenergie zur Versorgung mit heissem Wasser.



Bürogebäude

Während des Kühlens im Büro bereitet die HR Einheit warmes Wasser auf, indem es die Restenergie nutzt, somit steht zu jeder Zeit heißes Wasser zur Verfügung.



QUALITÄTSKONTROLLE & SPEZIFIKATIONEN

Optimale Unterstützung bei Auslegung, Service & Instandhaltung.

Qualitätskontrolle

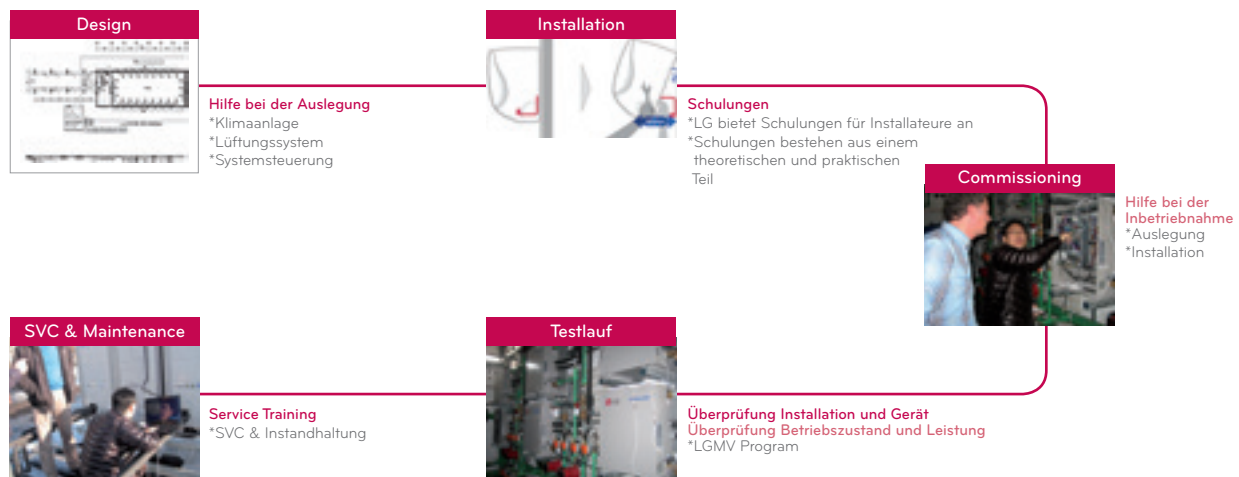

Technische Merkmale



Typ	Hydro Kit (Mitteltemp.)		Hydro Kit (Hochtemp.)	
Modell	ARNH10GK2A2		ARNH08GK3A2	
Stromversorgung	1 / 220-240 / 50		1 / 220-240 / 50	
Nennleistung Kühlen	kW	29.0	-	
Nennleistung Heizen	kW	32.0	25.0	
Nennleistungsaufnahme Kühlen	kW	0.01	-	
Nennleistungsaufnahme Heizen	kW	0.01	5.0	
Gehäuse	Painted Steel Plate		Painted Steel Plate	
Abmessungen Gehäuse	H x B x T	631 x 520 x 330	1080 x 520 x 330	
		20-15/32 x 24-27/32 x 13	20-15/32 x 42-17/32 x 13	
Gewicht		35.0 (77.2)	94.0 (207.2)	
Wärmetauschertyp	Kältemittel - Wasser	Typ	Brazed Plate HEX	
		Volumenstrom	46.0	
		Druckabfall	25.0	
	Kältemittel - Kältemittel	Typ	-	
Verdichtertyp			Brazed Plate HEX	
Anschlüsse			Twin Rotary Inverter	
	Wassereintritt	inch	Male PT 1	
	Wasseraustritt	inch	Male PT 1	
	Kältemittel	Saugleitung	Ø 9.52(3/8)	
		Einspritzleitung	Ø 22.2(7/8)	
Kondensatanschluss		zoll	Male PT 1	
Schalldruckpegel Kühlen		dB(A)	26	
Schalldruckpegel Heizen		dB(A)	26	
Electrischer Anschluss		No. x mm ²	3C x CV2.5	
Verbindungsleitung		No. x mm ²	2C x CVV-SB 1.0-1.5	
Kältemittel	Kältemittel - Kältemittel	Bezeichnung	-	
		Einspritzung	-	
	Kältemittel - Wasser	Bezeichnung	R410A	
		Füllmenge	kg (lbs)	
		Einspritzung	-	
			R134a	
			3.0 (6.6)	
			EEV	
			EEV	

Hinweis:

Kapazitäten sind abhängig von folgenden Bedingungen:

1. Kühlung-Innentemp. 27°C[80.6°F]TK / 19°C[66.2°F]FK, Außentemp. 35°C[95°F]TK / 24°C[75.2°F]FK, Wassereintritt 23°C(73.4°F) / Austritt 18°C(64.4°F)

2. Heizung-Innentemp. 20°C[68°F]TK / 15°C[59°F]FK, 0Außentemp. 7°C[44.6°F]TK / 6°C[42.8°F]FK, * Wassereintritt 30°C(86°F) / Austritt 35°C(95°F),

** Wassereintritt 55°C(131°F) / Austritt 65°C(149°F)

3. Verbindungsrohrlänge 7.5m

4. Höhenunterschied Null

* Mitteltemp. ** Hochtemp.



Eco V™	Eco V™ Wärmerückgewinnung	100
	Eco V™ DX Wärmerückgewinnung	103

ecoV™ ist ein hocheffizientes Lüftungssystem, das Frischluft zuführt und Verunreinigungen schnell und effektiv entfernt.

LZ-H050GBA2 / LZ-H080GBA2 / LZ-H100GBA2



LZ-H050GBA2



LZ-H080GBA2
LZ-H100GBA2

Technische Merkmale

Modell			LZ-H050GBA2	LZ-H080GBA2	LZ-H100GBA2
Nennleistung		m³/h	500	800	1000
Stromversorgung		Ø/V/Hz	1, 220-240, 50-60		
ECO V-Modus	Stufe	SH/H/N	Sehr hoch / Hoch / Niedrig		
	Stromstärke	SH/H/N A	1.92/1.58/0.79	2.77/2.16/1.44	3.41/2.91/1.76
	Leistungsaufnahme	SH/H/N W	230/220/85	360/370/165	470/385/210
	Luftvolumenstrom	SH/H/N m³/h	500/500/320	800/800/660	1000/1000/800
	Externe statische Pressung	SH/H/N Pa	150/100/50	200/110/60	160/90/50
	Temperaturaustausch-Effizienz	SH/H/N %	75/75/79	79/79/82	75/75/78
		Heizung SH/H/N %	72/72/77	70/70/75	66/66/71
	Enthalpieaustausch-Effizienz	Kühlung SH/H/N %	70/70/75	65/65/70	61/61/66
		Schalldruckpegel	dBA	34/32/25	36/34/30
	Bypass-Modus	Stufe	SH/H/N	Sehr hoch / Hoch / Niedrig	
Stromstärke		SH/H/N A	1.92/1.58/0.79	2.77/2.16/1.44	3.41/2.91/1.76
Leistungsaufnahme		SH/H/N W	230/220/85	360/370/165	470/385/210
Luftvolumenstrom		SH/H/N m³/h	500/500/320	800/800/660	1000/1000/800
Externe statische Pressung		SH/H/N Pa	150/100/50	200/110/60	160/90/50
Schalldruckpegel		SH/H/N dBA	34/32/25	36/34/30	37/35/31
Wärmetauscher	Typ	Querströmung			
Gewicht	kg	44	60		
Abmessungen	H x B x T	mm	273 x 988 x 1014	365 x 1062 x 1140	
	Anzahl	Stück	4		
Kanalsystem	Größe (Ø)	mm(inch)	200 (7.87)	250 (9.84)	
	Anzahl	Stück	1		
Zuluftventilator	Typ	Direktantrieb			
	Anzahl	Stück	1		
Abluftventilator	Typ	Direktantrieb			
	Anzahl	Stück	2		
Filter	Typ	Reinigungsfähig			
	Größe (H x B x T)	mm	10 x 855 x 166	10 x 600 x 150	
Fernbedienung	PQRCVSLO / PQRCVSLOQW				
Externer Kontakt	PQDSB / PQDSB1				

Hinweis :

- ECO V Modus - Enthalpie-Wärmerückgewinnungsventilationsmodus
- Schalldruckpegel:
 - Es wird angenommen, dass die Betriebsbedingungen dem Standard entsprechen.
 - Der 1.5m unter der Körpermitte gemessene Schall.
 - Der Schallpegel variiert nach einer Reihe von Faktoren, wie etwa dem Aufbau (Schallabsorptionskoeffizient) des jeweiligen Raums, in dem das Gerät installiert wird.

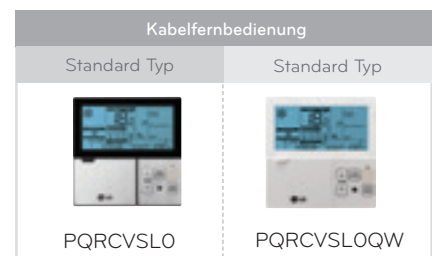

LZ-H050GBA2

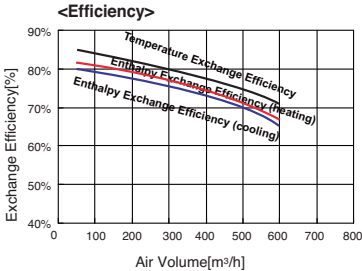
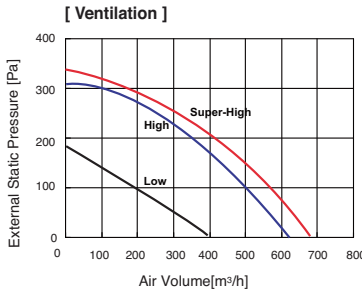

LZ-H080GBA2

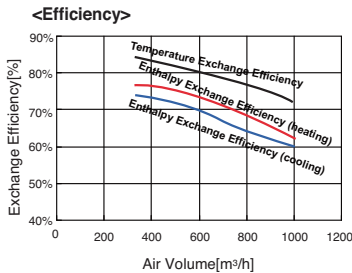
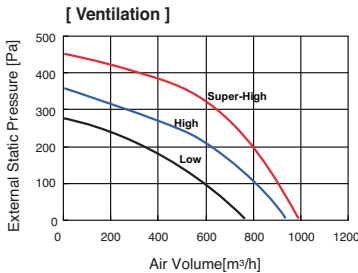

LZ-H100GBA2

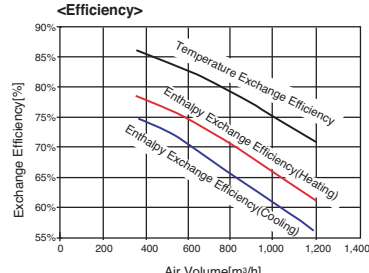
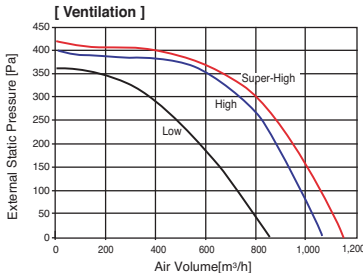

ecoV™

Energy Recovery Ventilator with DX Coil

Kühle (Warme) Frischluftzufuhr

Das LG Lüftungsgerät mit Wärmerückgewinnung mit DX Register kann genau wie ein Innengerät verwendet werden. So kann kalte Zugluft verhindert werden, wenn Frischluft hereinströmt, indem die einströmende Luft im Sommer mit diesem an die Multi-V-Gerät angeschlossenen Ventilator abgekühlt oder im Winter aufgeheizt wird. Diese Funktion führt zu angenehmen Innenbedingungen für Bewohner.



Gesamtklimalösung

Das LG Lüftungsgerät mit Wärmerückgewinnung mit DX Register kann als Gesamtklimalösung verwendet werden. Er passt die einströmende Frischluft mit dem Wärmetauscher und dem DX-Register, das mit dem Multi V-Außengerät verbunden ist, an die Innenbedingungen an. Im Sommer steuert das Gerät die Innentemperatur durch Kühlung und Entfeuchtung der Luft, im Winter wird wärmere Luft eingeleitet, indem die zuströmende Luft erhitzt und befeuchtet wird.

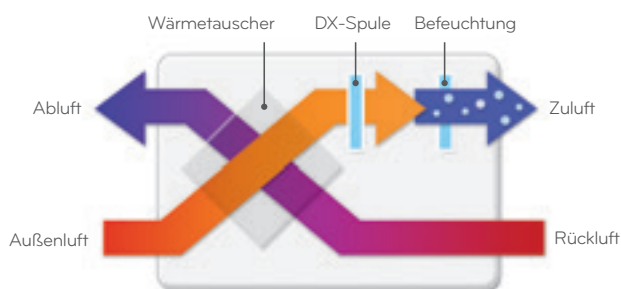

Verknüpfbar mit Multi V

Das LG Lüftungsgerät mit Wärmerückgewinnung mit DX Register kann mit der Verknüpfungsfunktion verwendet werden. Es kann per Kabelfernbedienung verknüpft mit den Multi V-Innengeräten verwendet werden. So wird sein Betriebsmodus (Kühlen oder Heizen) nach der eingestellten Temperatur und Außentemperatur gesteuert.



LZ-H050GXNO / LZ-H080GXNO / LZ-H100GXNO



Technische Merkmale

Modell			LZ-H050GXNO	LZ-H080GXNO	LZ-H100GXNO
Nennleistung DX Wärmetauscher	Kühlung	kW	4.93	7.46	9.12
	Heizung	kW	6.73	9.80	11.72
Temperaturaustausch Effizienz	SH/H/N	%	86/86/87	84/84/86	82/82/84
Enthalpieaustausch Effizienz	Kühlung SH/H/N	%	68/68/69	64/64/66	60/60/63
	Heizung SH/H/N	%	76/76/77	74/74/76	71/71/73
Luftvolumenstrom	Kreuzstrom Modus SH/H/N	m³/h	500/500/440	800/800/640	1000/1000/820
	Bypass Modus SH/H/N	m³/h	500/500/440	800/800/640	1000/1000/820
Externe statische Pressung	SH/H/N	Pa	180/150/110	170/120/80	150/100/70
	System			-	
Befeuchter	Befeuchterleistung	kg/h		-	
	Wasserfülldruck	MPa		-	
Schalldruckpegel	Kreuzstrom Modus SH/H/N	dB(A)			
	Bypass Modus SH/H/N	dB(A)			
Kältemittel			R410A		
Stromversorgung		Ø/V/Hz	1,220-240,50		
Leistungsaufnahme	Kreuzstrom Modus SH/H/N	kW	0.25/0.2/0.15	0.42/0.35/0.25	0.48/0.42/0.27
	Bypass Modus SH/H/N	kW	0.25/0.2/0.15	0.42/0.35/0.25	0.48/0.42/0.27
Stromstärke	Kreuzstrom Modus SH/H/N	A	1.5/1.3/1	2.5/2/1.5	3.6/3.2/2.3
	Bypass Modus SH/H/N	A	1.5/1.3/1	2.5/2/1.5	3.6/3.2/2.3
Abmessungen	H x B x T	mm	365 x 1667 x 1140		
Gewicht		kg	98		
Rohranschlüsse	Flüssigkeit		Ø6.35		
	Gas		Ø12.7		
	Wasser		-		
	Abfluss		Ø25.4		
Anschlusskanaldurchmesser			Ø250		
Fernbedienung			PQRCVSLO / PQRCVSLOQW		
Externer Kontakt (1 Kontaktpunkt)			PQDSB / PQDSB1		
Externer Kontakt (2 Kontaktpunkte)			PQDSBC		

Hinweise:

- ECO-Modus – Enthalpie-Wärmerückgewinnungsventilationsmodus
- Schalldruckpegel:
 - Es wird angenommen, dass die Betriebsbedingungen dem Standard entsprechen.
 - Der 1.5m unter der Körpermitte gemessene Schall.
 - Der Schallpegel variiert nach einer Reihe von Faktoren, wie etwa dem Aufbau (Schallabsorptionskoeffizient) des jeweiligen Raums, in dem das Gerät installiert wird.

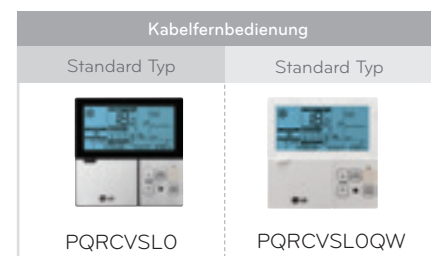

eco V™ Lüftungssystem

Wärmetauscher mit hohem Wirkungsgrad

Wirkungsgrad und Komfort werden sichergestellt durch den zentralen Kern- den Wärmetauscher mit hohem Wirkungsgrad. Er gewinnt die Energie aus der Innenluft zurück und überträgt sie an frische einströmende Luft ohne die Luftströme zu mischen.



(obligatorisches) Abluft System

Der hocheffiziente statische Sirocco Ventilator beseitigt Verunreinigungen im Raum. Die Luft Zu- und Abfuhr verläuft getrennt im Wärmetauscher. Eco V kann Verunreinigungen vor der Frischluftzufuhr herausfiltern und hält die Raumluft damit frisch..

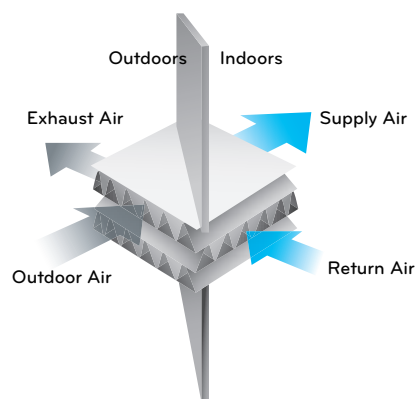

Bypasslüftung

Schaltet automatisch in den optimalen Belüftungsmodus (Enthalpiewärmetauschermodus/Bypassmodus), je nach Innen-/Außentemperatur.

- Enthalpiewärmetauschermodus

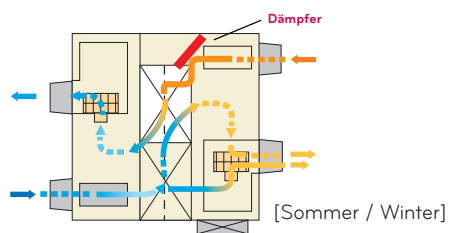

- Bypassmodus

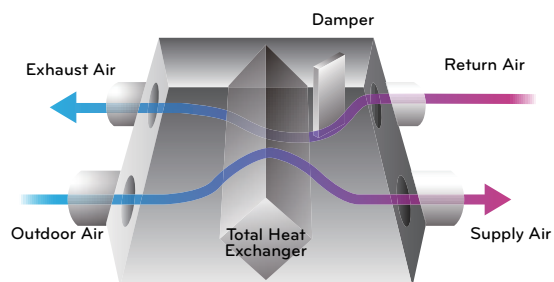
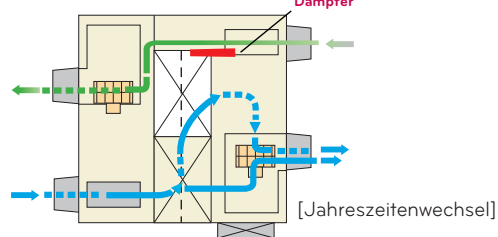

Flexible Installation

Das Gerät kann umgedreht montiert werden, wodurch nur eine gemeinsame Revisionsöffnung notwendig ist.

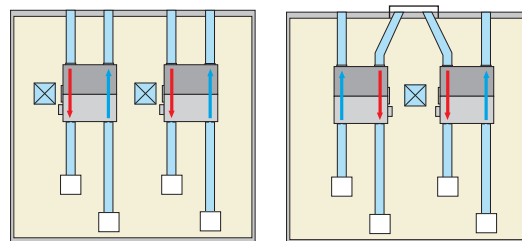

Normale Installation von zwei Geräten

Umgekehrte Installation eines Gerätes (linkes Gerät)

- Revisionsöffnung

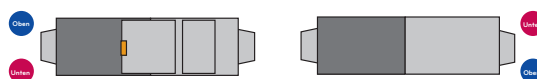

Verknüpfen mit dem Klimaanlage System

- Möglich für alle Lüftersysteme, die mit der Klimaanlage verknüpft werden können. Kann einzeln oder zusammen mit der Klimaanlage gesteuert werden.
- Diese Funktion kann für den Anschluss an der gemeinsamen Fernbedienung verwendet werden.

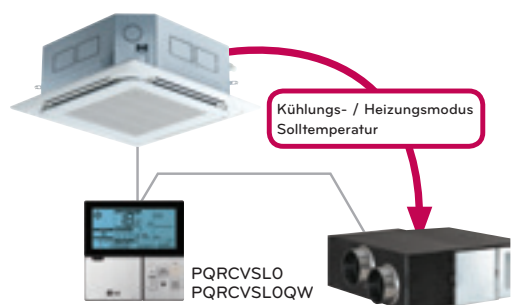



Einfache Reinigung und Filterwechsel

Seitenplatte mit Türfunktion und abnehmbares Schiebeteil.
Wechselbarer Enthalpiewärmetauscherfilter ohne zusätzliche Wartung.

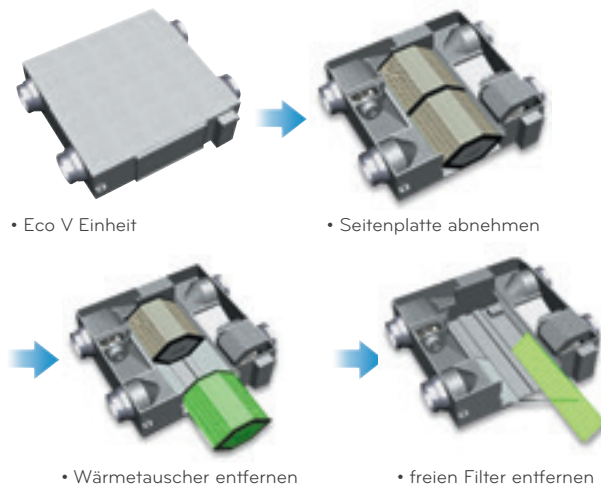

Schneller Ventilatorenbetrieb

Der schnelle Ventilatorenbetrieb verhindert, dass sich Verunreinigungen bei negativem Raumdruck (?) verbreiten können und kühlt den Raum schnell und effektiv.

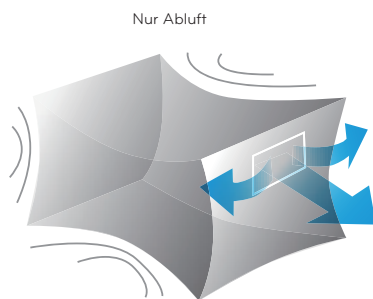

Bei der Luftabfuhr wird der Raumdruck negativ, der Ventilator dreht sich nicht mit voller Leistung.

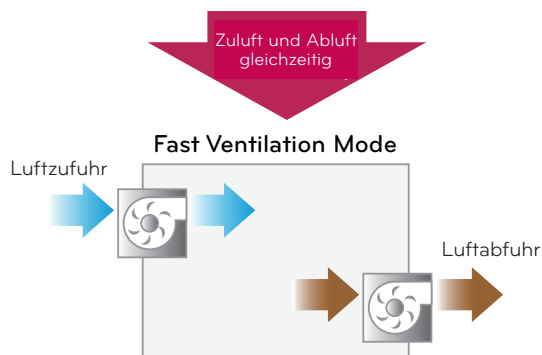

(externe Steuerung des statischen Drucks)

Individuelle Luftvolumensteuerung (Zuluft & Abluft). Allgemein sinkt bei Erhöhen des externen statischen Drucks das Luftvolumen. Durch Anpassung der Geschwindigkeit des BLDC Motors kann die E.S.P angepasst werden. E.S.P.-Steuerung ermöglicht das erforderliche konstante Luftvolumen auch bei E.S.P.-Änderungen. Der gewünschte E.S.P.-Wert kann auch über die LCD-Kabelfernbedienung eingestellt werden. Wenn Sie den gewünschten E.S.P.-Wert einstellen, erhalten Sie die erforderliche Kombination aus E.S.P. und Luftstrom. So bleibt das Luftvolumen für verschiedene Kanalsysteme konstant. Alle ECO V Geräte haben einen BLDC-Motor.

E.S.P Steuerung

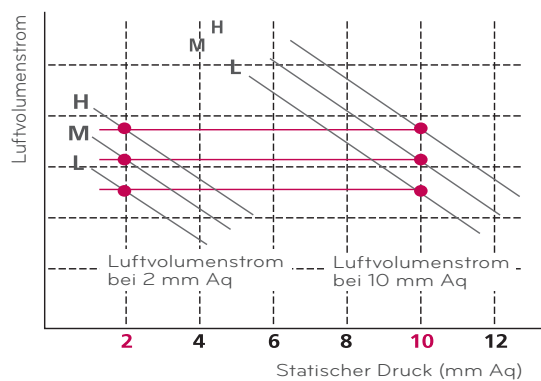

Kontrolle der CO2 Konzentration

Mit Hilfe eines CO2 Sensors, kontrolliert die ECO V die Luftabfuhr automatisch. So bleibt die Luft im Raum frisch und die CO2 Konzentration stabil.

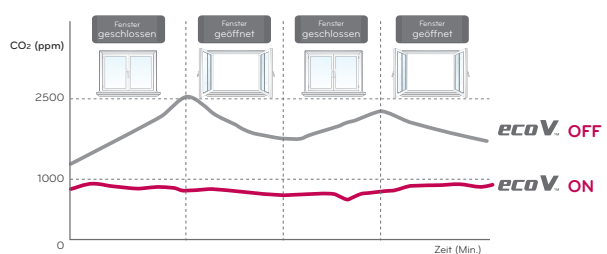
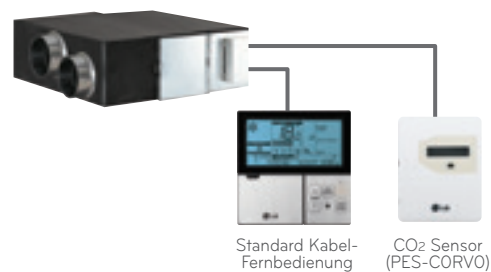



















ZUBEHÖR

Fernbedienungen	110
Zentralfernbedienungen	113
Weiteres Zubehör	134

LG MultiV 2012 Zubehör Produktübersicht

Fernbedienungen			Zentralfernbedienungen		
Kabelfernbedienungen			Infrarot-Fernbedienung	Einfache Zentralfernbedienungen	AC Smart II, Option Kit & 128 Units Expansion Kit
Standard	Deluxe	Simple			
 PQRCVSLO	 PQRCUDSO (Weiß)	 PQRCVCL0Q (Schwarz/Simple)	 PQWRHDF0	 AC EZ PQCSZ250S0	 AC Smart II PQCSW320A1E
 PQRCVSLOQW	 PQRCUDSOB (Blau)	 PQRCVCL0QW (Weiß/Simple)			 Option Kit PQCE341A0 PQCE342A0
	 PQRCUDSOS (Silver)	 PQRCHCAOQ (Schwarz/Simple for Hotel)			 Expansion Kit PQCE440U0
		 PQRCHCAOQW (Weiß/Simple für Hotel)			

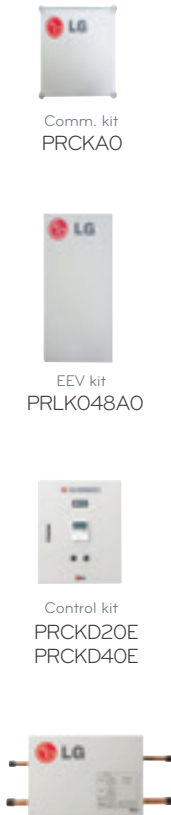
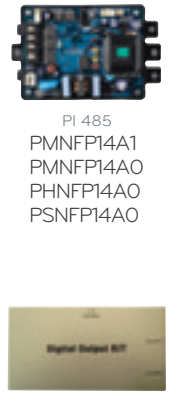
Zentralfernbedienungen				Weiteres Zubehör
<p>ACP & AC Manager</p>	<p>Gebäudenetzwerk-lösungen</p>	<p>AHU Application Kit</p>	<p>Interfaces (PI 485 & DO Kit)</p>	<p>PDI, Externer Kontakt, Water Flow Control Kit, Unabhängiges Stromversorgungsmodul, CO₂ Sensor, Cool/Heat Selector, Ansauggitter / Segeltuchstützen, Automatischer Hebegrill, Plasma Kit, Lüftungs-Kit (Frischluft-Kit) für neue Kassette, Kassettengehäuse, Luftführung, Kältemittelfüllstation, Kondensatwanne, Stopper Ventile, Heat Recovery Unit, Y- und Mehrfachverteiler Rohrleitungszubehör</p>
 <p>PQCPA11AOE (Without IO) PQCPB11AOE (With IO) PQCSS520AOE (AC Manager)</p>	 <p>PQNFB16A1 (LONWORKS®) PQNFB17B0 (BACnet/Modbus)</p>	 <p>Comm. kit PRCKAO EEV kit PRLK048AO Control kit PRCKD20E PRCKD40E Expansion kit PATX13AOE PATX20AOE PATX25AOE PATX35AOE PATX50AOE</p>	 <p>PI 485 PMNFP14A1 PMNFP14AO PHNFP14AO PSNFP14AO DO Kit PQNFPO0TO</p>	

PQRCVSLO / PQRCVSLOQW / PVRCUSZO

Kabelfernbedienung

Die Kabelfernbedienung kann auf verschiedene Weise verwendet werden. Sie kann eine Inneneinheit oder eine Gruppe von Inneneinheiten steuern.



PQRCVSLO
(Schwarz)



PQRCVSLOQW
(Weiß)

Leistungsmerkmale

PQRCVSLO / PQRCVSLOQW	
Betriebsart	Ein-Aus / Ventilatorstufe / Modus / Temperatur
Max. Nummer von Inneneinheiten	16 Inneneinheiten
Ein/Aus-LED	✓
Raumtemperatur	✓
Ventilator / Plasma / Verwirbelung / Heizung	✓
Lamellensteuerung / Auto-Swing / Ventilatorautomatik	✓
ESP-Funktion	✓
Reservierung	Ein-Aus / Wöchentlich / Einfach / Schlafen / Freitage
Timer-Funktion	✓
Kindersicherung	✓
Stromausfallkompensation	Max. 3 Stunden
Infrarot-Fernbedienungs-Empfänger	✓
Haupt-/Subeinstellung von Innengeräten (Für Override-Funktion)	●
2 Fernbedienungen für 1 Innengerät	●
Gleichzeitige Gruppen- und Zentralsteuerung	●
Einstellung des Belüftungsmodus	○
Schnelllüftung	○
Stromsparlüftung	○
Größe (mm)	120 x 120 x 15
Hintergrundbeleuchtetes Display	●

● Anwendung für MULTI V III Serie

○ Anwendung für ECO V II Serie

* Klemmblock enthalten.

* Kompatibel mit SCAC-Modellen, die an drahtgebundene Fernbedienungen angeschlossen sind.

* Die relevanten Modelle finden Sie im PDB jedes Modells.

PQRCUDS0 / PQRCUDS0B / PQRCUDS0S

Deluxe Kabelfernbedienung

Mit ihrem zukunftsorientierten Design ist die Deluxe Kabelfernbedienung die perfekte Ergänzung zu hochwertig gestalteten Inneneinrichtungen.



PQRCUDS0
(Weiß)



PQRCUDS0B
(Blau)



PQRCUDS0S
(Silver)

Leistungsmerkmale

PQRCUDS0 / PQRCUDS0B / PQRCUDS0S	
Betriebsart	Ein-Aus / Ventilatorstufe / Modus / Temperatur
Touchscreen / LCD-Hintergrundbeleuchtung	✓
Raumtemperatur	✓
Ventilator / Plasma / Verwirbelung / Heizung	✓
Lamellensteuerung / Auto-Swing	✓
ESP-Funktion	✓
Reservierung	Wöchentlich / Einfach
Timer-Funktion	✓
Kindersicherung	✓

*Die relevanten Modelle finden Sie im PDB jedes Modells.

PQRCVCLOQ (Schwarz) / PQRCVCLOQW (Weiß) PQRCHCAOQ (Schwarz) / PQRCHCAOQW (Weiß)

Einfache Fernbedienung

Dank ihrer benutzerfreundlichen Bedienung eignet sich die Einfache Fernbedienung mit praktischem Design bestens für Hotel- oder Büroanwendungen.



Leistungsmerkmale

	PQRCVCLOQ / PQRCVCLOQW	PQRCHCAOQ / PQRCHCAOQW
Betriebsart	Ein-Aus / Ventilatorstufe / Modus / Temperatur	Ein-Aus / Ventilatorstufe / Modus / Temperatur
Raumtemperatur	✓	✓
Kindersicherung	✓	✓
Moduswechsel	Kühlbetrieb / Heizbetrieb / Ventilator / Entfeuchtung / Auto	Nur mit der Zentralsteuerung änderbar
Hintergrundbeleuchtung	✓	✓

* Kompatibel mit SCAC-Modellen, die an drahtgebundene Fernbedienungen angeschlossen sind.
* Die relevanten Modelle finden Sie im PDB jedes Modells.

PQWRHDFO

Infrarot Fernbedienung

Die Infrarot Fernbedienung erlaubt die Bedienung des Raumklimagerätes von jedem Winkel des Raumes aus.



Leistungsmerkmale

	PQWRHDFO
Betriebsart	Ein-Aus / Ventilatorstufe / Modus / Temperatur
Raumtemperaturüberprüfung	✓
Chaosschwenk / Jet-cool	✓
Ein-Aus-Timer	✓
Schlummermodus Automatik	✓
Haupt-/Subeinstellung von Innengeräten (Für Override-Funktion)	✓

* Die relevanten Modelle finden Sie im PDB jedes Modells.

PQCSZ250S0

AC EZ



Neben der Ein/Aus-Steuerung können auch die Betriebsart, die Ventilator-drehzahl, das Zeitprogramm und weitere Funktionen angezeigt und auf einfache Weise gesteuert werden.

Leistungsmerkmale (Für Modelle mit LGAP Kommunikation)

PQCSZ50S0	
Maximale Anzahl der Innengeräte zur Steuerung	32 Inneneinheiten
Individuelle Steuerung	Ein-Aus / Betriebsart / Ventilator-drehzahl / Temperatur
Verriegelungsfunktion	zentral
Moduswechsel	Kühlbetrieb / Heizbetrieb / Ventilation / Entfeuchtung / Auto
Zeitprogramm	4 Ereignisse programmierbar
Belüftungssteuerung	Ein-Aus / Belüftungsmodus / Schnellbelüftung
Anzeige (Statusanzeige aller Innengeräte)	Betrieb, Solltemperatur, Raumtemperatur, Zeitprogrammierung
Abmessungen mm	120 x 190 x 17
Spannung (V)	10 V Gleichspannung

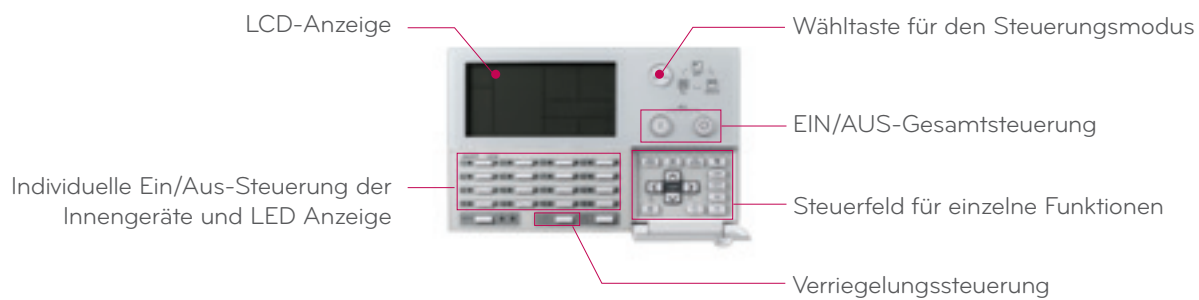

KOMBINATION

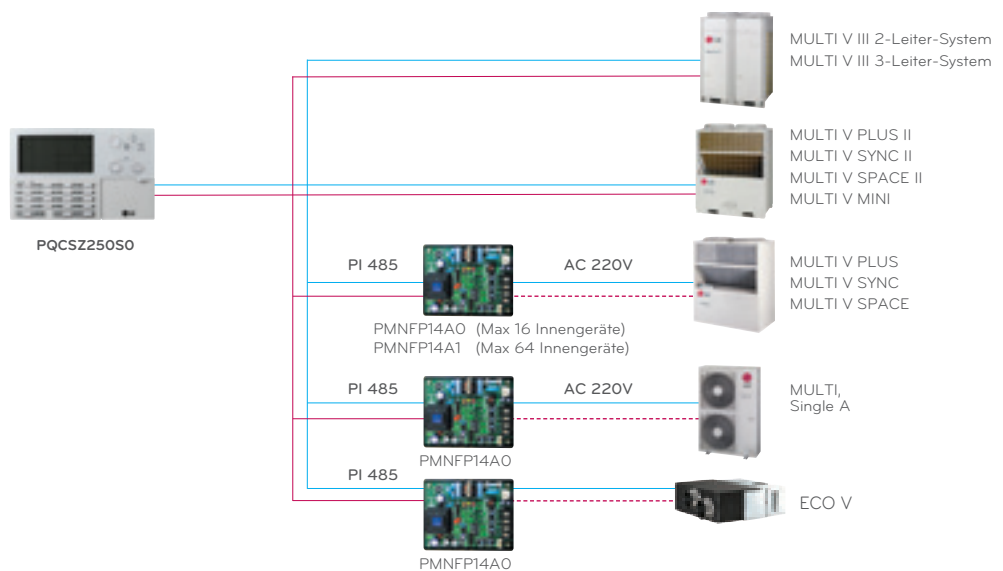

AC Smart II : PQCSW320A1E

Erweiterungsbausatz : PQCSE341A0 / PQCSE342A0

Erweiterungsbausatz für 128 Geräte : PQCSE440U0

AC SMART II Erweiterungsbausatz & Erweiterungsbausatz für 128 Geräte



In Gebäuden mittlerer Größe können bis zu 64 oder 128 Innengeräte durch eine Zentralsteuerung mit Touch Screen gesteuert und überwacht werden. Es ist auch möglich, das Klimasystem über einen Internet Anschluss von überall mit einem PC zu steuern und zu überwachen.

AC Smart II Für Modelle mit LGAP Kommunikation

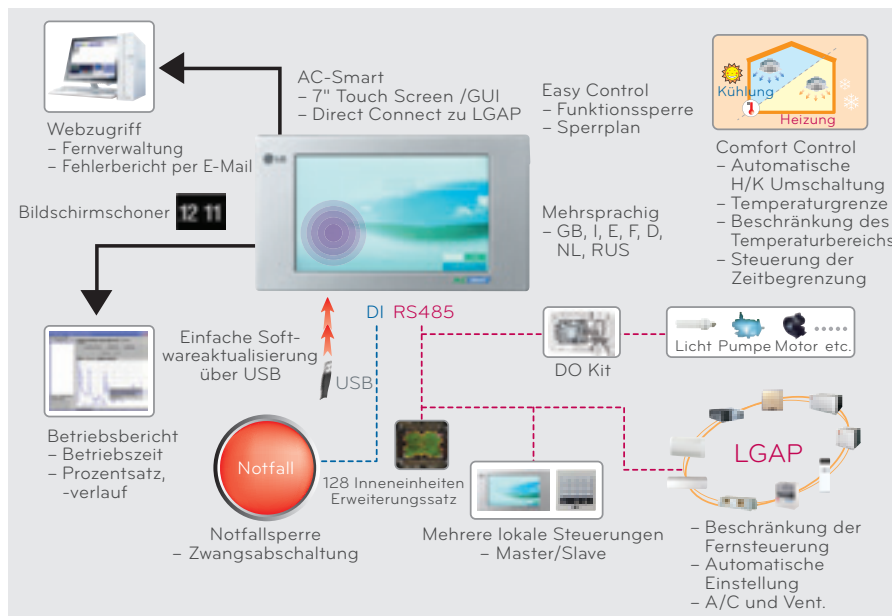

Erweiterungsatz für 128 Inneneinheiten: PQCSE440U0

DO-Kit: PQNF00T0

Leistungsmerkmale

Zeitprogrammierungs-Assistent

Der Zeitprogrammierungs-Assistent hilft Ihnen bei der Konfigurierung des wöchentlichen oder täglichen Gerätebetriebes. Der mittels des Zeitprogrammierungs-Assistenten eingestellte Betriebsablauf kann durch den Zeitprogrammierungs-Assistenten auf die Gruppe als eine Zeitprogrammierung angewendet werden, wie im nächsten Abschnitt beschrieben wird.

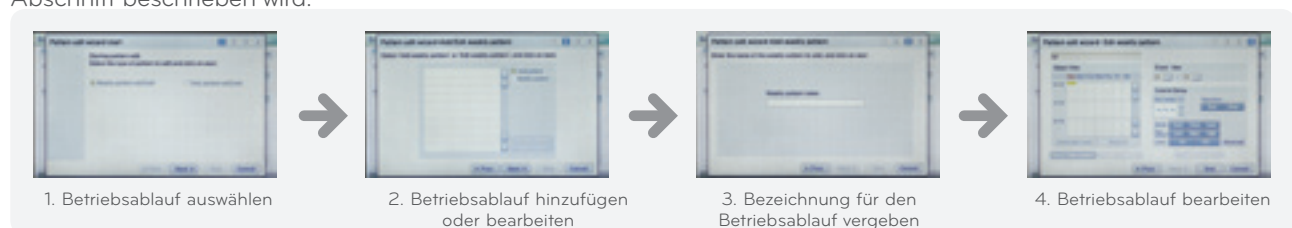

Neue GUI (Grafische Benutzerschnittstelle)

Dank der neuen, intuitiven grafischen Benutzerschnittstelle können die Geräte jetzt noch einfacher gesteuert werden.

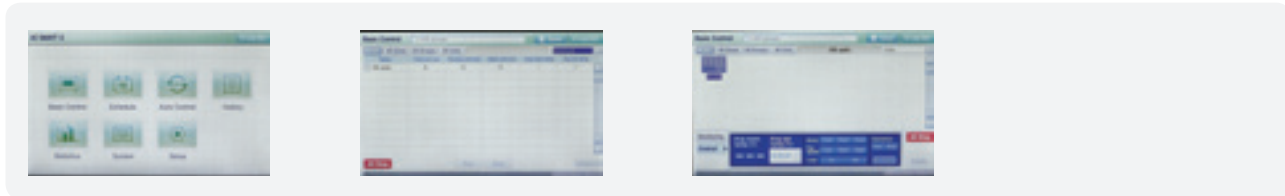

AWHP / DX-HRV-Gerätesteuerung

Hiermit können die Geräte (Innengeräte, Ventilator, Ein/Aus, AWHP DX-HRV) gesteuert und angemeldet werden.

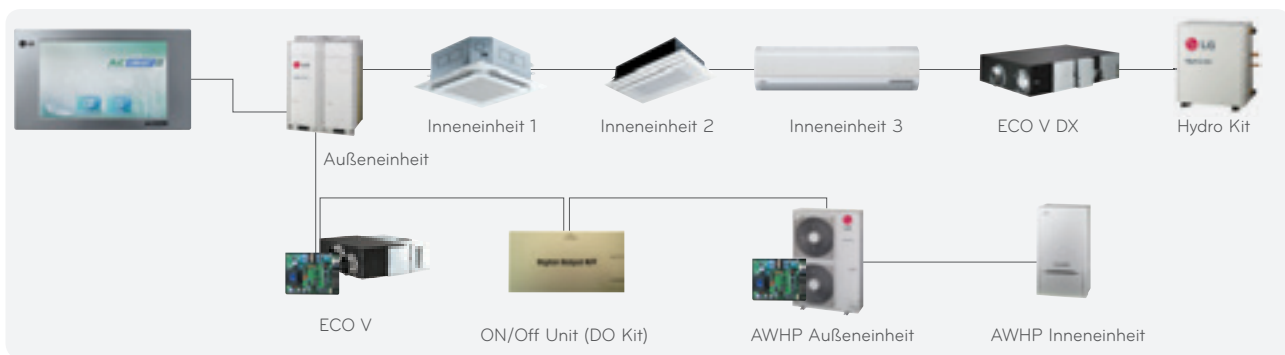

Steuerung mittels Optionsbausatz

AC Smart II bietet dem Nutzer eine Reihe weiterer nützlicher Funktionen.

(Der Optionsbausatz muss separat erworben werden.)

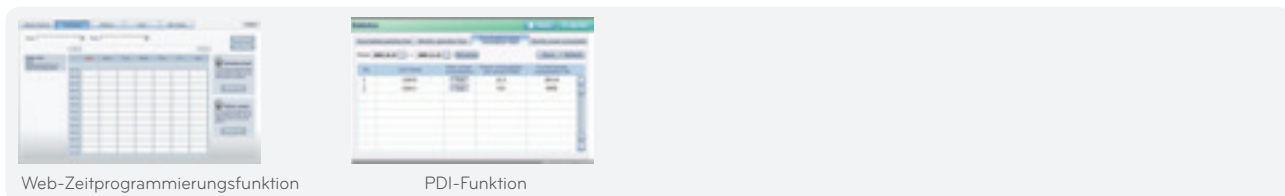

AC Smart II Optionsbausatz Modellbezeichnung : PQCSE341A0 / PQCSE342A0

Beschreibung

AC Smart II bietet dem Nutzer eine Reihe weiterer nützlicher Funktionen. Diese Zusatzfunktionen werden mittels einer SD-Karte ausgeliefert. Wenn der Nutzer die SD-Karte in das Hauptgerät des AC Smart II einschiebt, kann die optionale Funktion aktiviert und benutzt werden.



Optionale Funktion

- Zeitprogrammierung über das Internet + Stromverbrauchsstatistik (PQCSE342A0)
- Zeitprogrammierung über das Internet (PQCSE341A0)



Internet-gestützte Zeiteinstellung

Mit Hilfe der Webserver-Funktion von AC Smart II können Sie die Zeitprogrammierung von AC Smart II auch von anderen Orten aus einstellen und anwenden. Der Administrator kann die Zeitprogrammierung von AC Smart II über das Netzwerk von seinem jeweiligen Aufenthaltsort aus verwalten und unnötigen Betrieb der Anlage mittels Zeitprogramm verhindern.

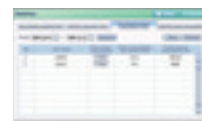

Stromverbrauchsstatistik

Sie können sich über den Stromverbrauch des Raumklimagerätes informieren. Der Stromverbrauch wird auf verschiedene Weise angezeigt, wie zum Beispiel als Gesamtverbrauch, Verbrauch je Zeitraum, monatlicher/täglicher Verbrauch usw. Mittels der Statistik kann der Administrator den Energieverbrauch effektiv analysieren und verwalten. Um die Stromverbrauchsstatistik-Funktion nutzen zu können, müssen die PDI und das Wattmeter zum Messen des Stromverbrauchs an den AC Smart II angeschlossen sein.

PQCPA11A0E (ohne E/A)
 PQCPB11A0E (mit E/A)

ACP



Durch die eingebettete Internet-Steuerungsfunktion in der ACP kann man verschiedene Funktionen der Klimaanlage steuern und überwachen, wie zum Beispiel Temperatureinstellung, Zeitprogrammierung, Spitzenleistungssteuerung usw.

Leistungsmerkmale

	PQCPA(B)11A0E
Max. Anzahl der Inneneinheiten	256 Inneneinheiten
Steuerung / Überwachung	✓
Zeitplanverwaltung	✓
Verriegelungsfunktion	Temperatur
Temperaturbereichsbeschränkung	18°C - 30°C
Temperaturbegrenzungsfunktion	✓(nur AC Manager)
Automatischer Moduswechsel	✓(nur AC Manager)
Verlaufsfunction	Überwachung
Spitzenleistungssteuerung	✓
PDI-Überwachung	PDI erforderlich
Interlock-Funktion	-
Druckfunktion	-
Auto-Adresseinstellfunktion	-
Statistikfunktion	✓
Zeitbegrenzungsfunktion	-
ECO V DX Steuerung	✓
Spitzenzeitprioritätsfunktion	-
Zyklusdatenüberwachung	-

ACP (Für Modelle mit LGAP Kommunikation)

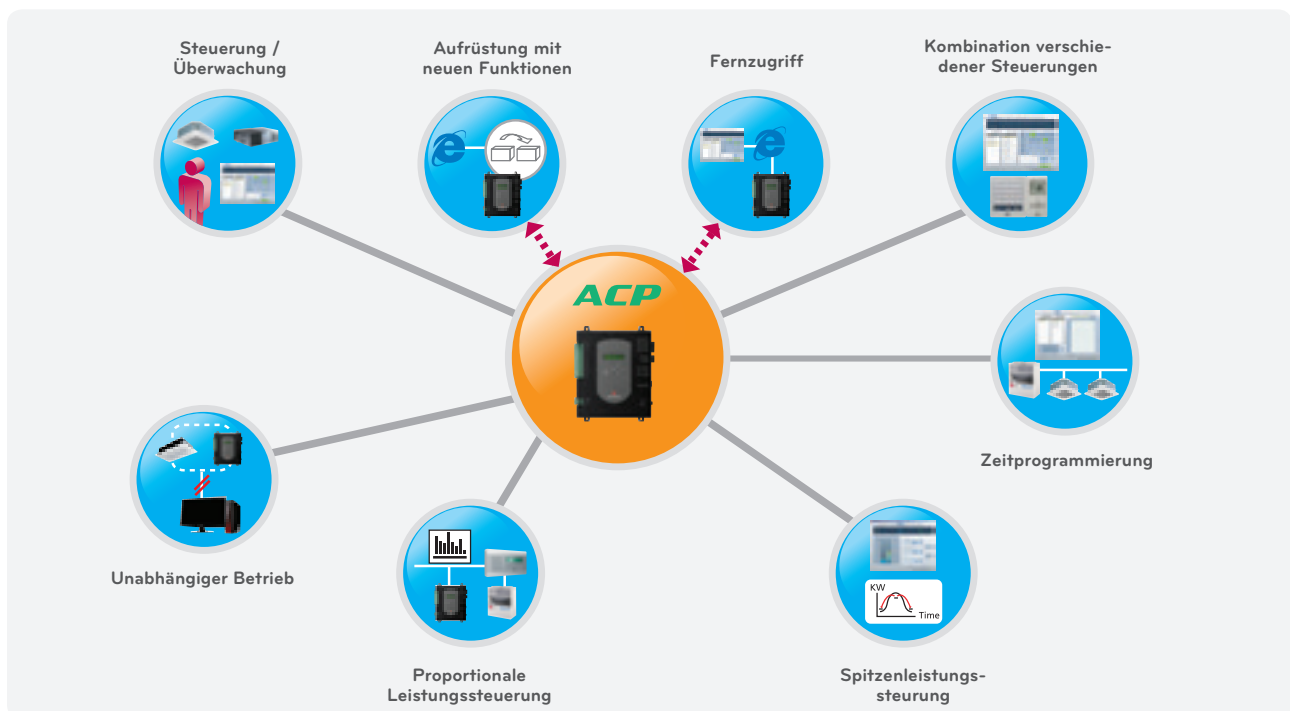

KOMBINATION

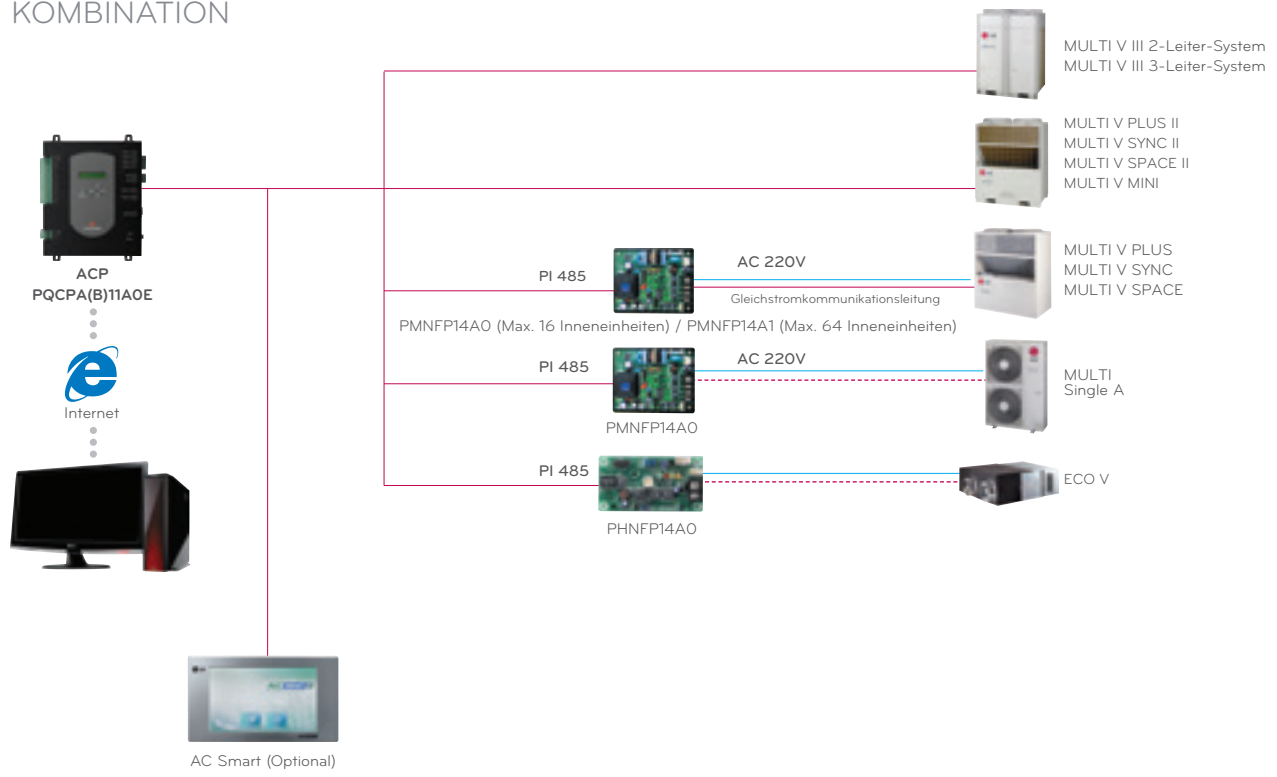

PQCSS520A0E



Die Anlage ist speziell für das Mehrbereichsmanagement ausgelegt.
 - Zentrale Steuerung und Überwachung
 - Max. 4096 Innengeräte und Max. 16 ACP



Leistungsmerkmale

PQCPA(B)11A0E+PQCSS520A0E	
Max. Anzahl der Innengeräte	4.096 Innengeräte (16 ACP)
Steuerung / Überwachung	✓
Zeitplanverwaltung	✓
Verriegelungsfunktion	Modus / Temperatur / Ventilatorzahl / Gesamt
Temperaturbereichsbeschränkung	✓
Temperaturbegrenzungsfunktion	✓
Automatischer Moduswechsel	✓
Verlaufsfunction	Überwachung und Fehlerverlauf
Spitzenleistungssteuerung	✓
PDI-Überwachung	PDI erforderlich
Druckfunktion	✓
Statistikfunktion	✓
Zeitbegrenzungsfunktion	-
DX-HRV-Steuerung	-
Spitzenzeitprioritätsfunktion	-
Zyklusdatenüberwachung	-
Interlock-Funktion	Nur PQCPB11A0E
AHU-Steuerungsfunktion	-
AWHP	-
DO-Bausatz	-

ACP & AC MANAGER

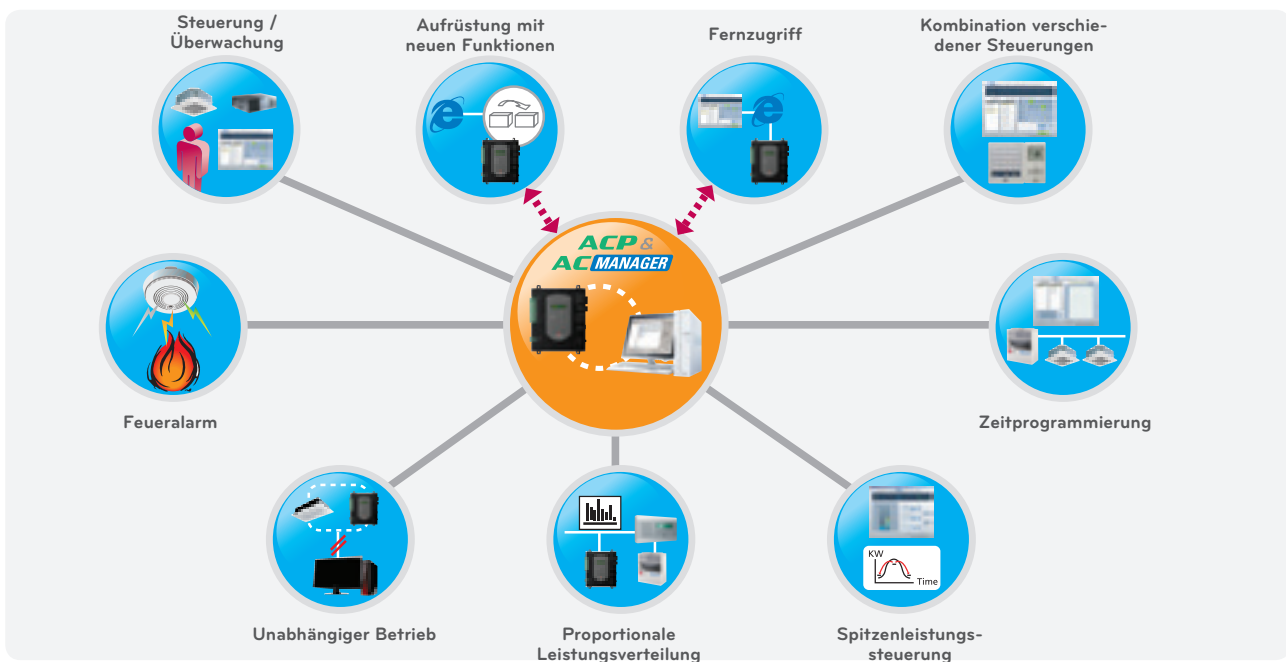

KOMBINATION

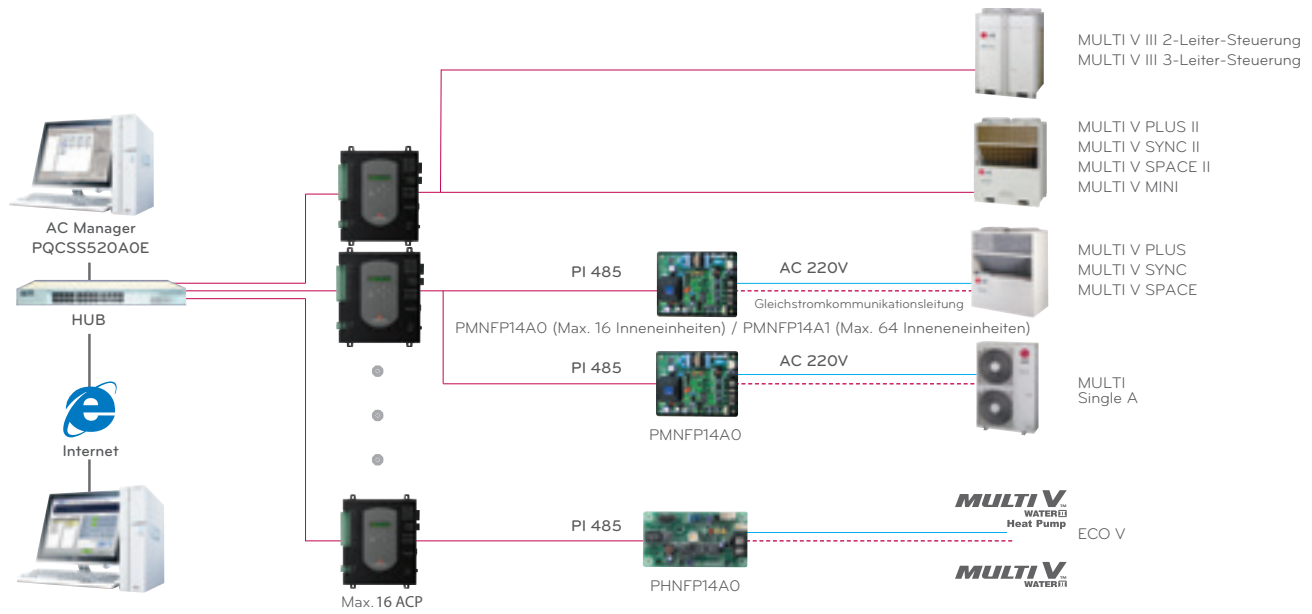

ACP & AC MANAGER Anwendung

Mehrbereichsmanagement
 Die Anlage ist speziell für das Mehrbereichsmanagement ausgelegt.
 - Zentrale Steuerung und Überwachung,
 - Max. 4,096 Inneneinheiten & Max. 16 ACP

Max. 4,096 Inneneinheiten

ACP AC Manager

Referenzstandort in Korea

PQNFB16A1



BNU-LW Gateway (Gebäudenetzwerkeinheit) LONWORKS®

- Einfache Schnittstelle zwischen BMS und LG Raumklimagerät
- LonMark certified
- Unabhängigkeit des BMS unter dem Standard-BMS
 - Betriebssystem auf der Basis des LNS (LONWORKS® Network Service)

Leistungsmerkmale (Für Modelle mit LGAP Kommunikation)

- Verbindung mit LONWORKS® unter Verwendung des LONTALK-Protokolls und des LG Raumklimageräte-Protokolls (LGAP)
- Prozessfähigkeit
 - 64 units (A/C, ECO V)
 - Gültige Adresse für jedes Gerät: 0x00 - 0x3F
- Selbstinstallationsverifizierungs-Funktion über das Internet (Internet-Server enthalten)
 - Einstellung des Gateway
 - Diagnose des Kommunikationsstatus' im LG Klimatisierungsnetzwerk
- Verbindung mit dem gesamten Fernmanagementsystem (LG System)

Steuerung	Überwachung
Ein/Aus-Befehl	Ein/Aus-Statusbericht
Einstellung der Betriebsart	Betriebsart-Statusbericht
Einstellung der Ventilator Drehzahl	Ventilator Drehzahl-Statusbericht
Einstellung der Verriegelung	Verriegelungs-Statusbericht
Einstellung des Luftstromes	Luftstrom-Statusbericht
Einstellung der Solltemperatur	Solltemperatur-Statusbericht
Einstellung des Benutzermodus' (nur für Ventilator)	Statusbericht zur aktuellen Temperatur am Ort
	Fehler-Statusbericht
	Benutzermodus-Statusbericht (nur für Ventilator)

KOMBINATION

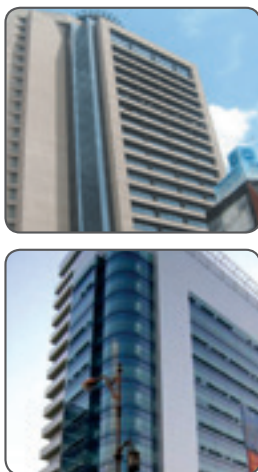

LONWORKS®

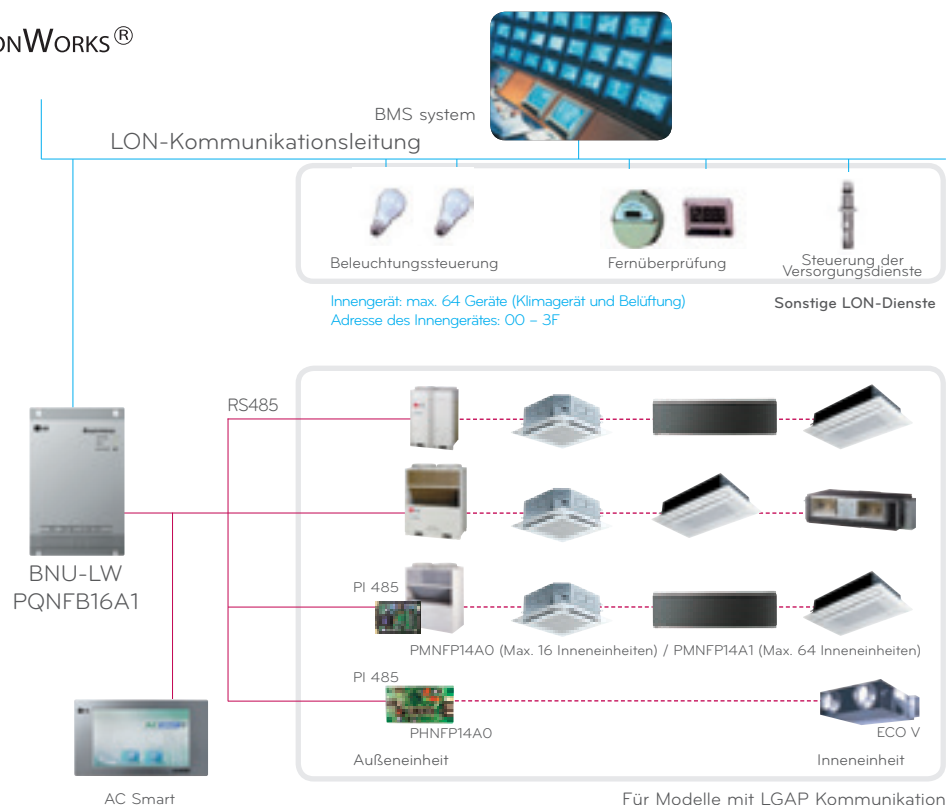

Für Modelle mit LGAP Kommunikation

PQNFB17B0



BNU-BN Gateway (Gebäudenetzwerkeinheit BACnet)

- Einfache Schnittstelle zwischen BMS und LG Raumklimagerät
- BTL certified
- Unabhängigkeit des BMS unter dem Standard-BMS - Betriebssystem auf der Basis des BACnet Service

Leistungsmerkmale (Für Modelle mit LGAP Kommunikation)

- Durch die eingebettete Internet-Steuerungsfunktion in BAC kann man über das Internet auf das Klimagerät und externe Geräte zugreifen
- Es lassen sich 256 Innengeräte (Klimagerät oder Ventilator) steuern
- Externe Geräte, wie zum Beispiel Feueralarm oder Bewegungsmelder, können an den Gateway angeschlossen werden, und ihre Funktion kann mit der Bedienung des Klimagerätes verknüpft werden
- Von einem offiziellen BACnet Testlabor auf BTL Mark Werte getestet.
- Support Modbus-TCP Protokoll zwischen BMS und BACnet gateway.

Steuerung	Überwachung
Ein/Aus-Befehl	Statusbericht Ein/Aus
Einstellung der Betriebsart	Statusbericht Betriebsart
Einstellung der Lüfterdrehzahl	Statusbericht Lüfterdrehzahl
Einstellung der Sperrfunktion	Statusbericht Sperrfunktion
Einstellung der Luftströmung	Statusbericht Luftströmung
Temperatureinstellung	Statusbericht Temperatureinstellung
Einstellung des Benutzermodus (nur für Lüfter)	Statusbericht aktuelle Raumtemperatur
	Statusbericht Fehler
	Statusbericht Benutzermodus (nur für Lüfter)

KOMBINATION

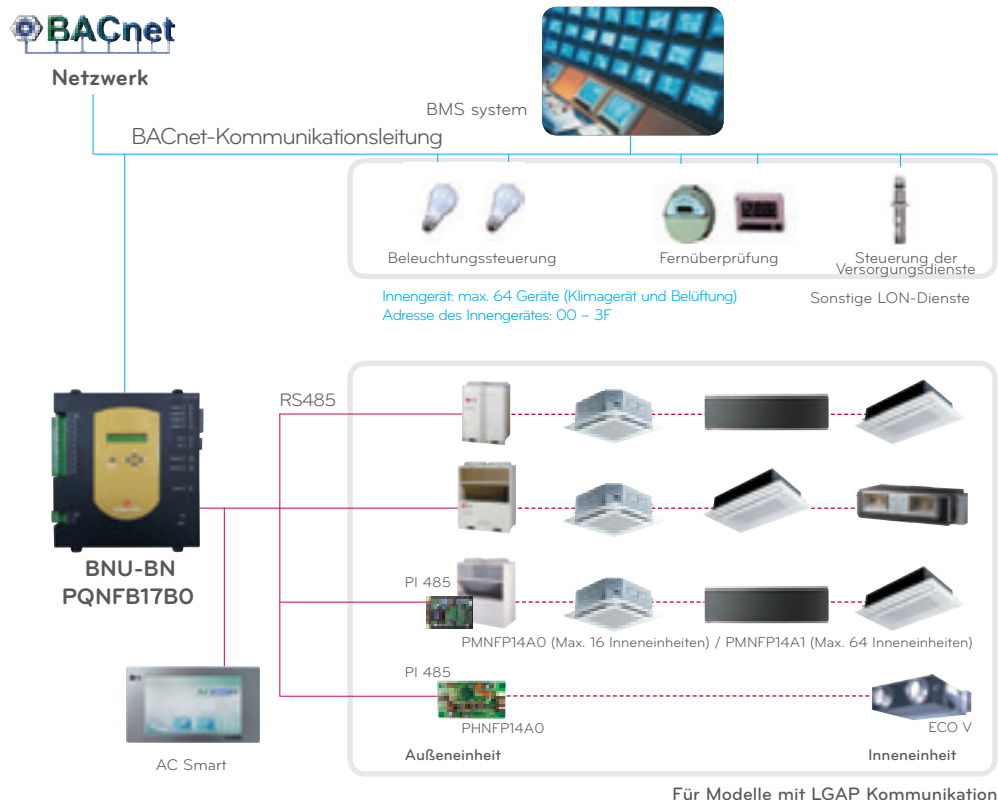

PRCKAO / PRLK048AO

AHU Kommunikationsbausatz & EEV Bausatz

Zum Anschließen eines Luftaufbereitungsgerätes für mittlere bis große Räume und Frischluftzufuhr. Die anschließbare Kapazität beträgt 28 kBtu/h - 96 kBtu/h.



Leistungsmerkmale

Modellbezeichnung	Gewicht (kg)		Abmessungen (mm)			Spannungsversorgung
	Netto	Brutto	H	B	T	
Steuerbausatz PRCKAO	2.2	3.6	280	280	280	220-240V, 50/60Hz, 1-Phasig
EEV Bausatz PRLK048AO	3.1	3.6	83	404	217	

SELECTION DES VERDAMPFERS

• Bei der Auswahl des Verdampfers ändern Sie die optionale Platine im Steuerbausatz entsprechend der nachstehenden Tabelle (Die Basisoption der Platine ist für 36 kbtu/h).

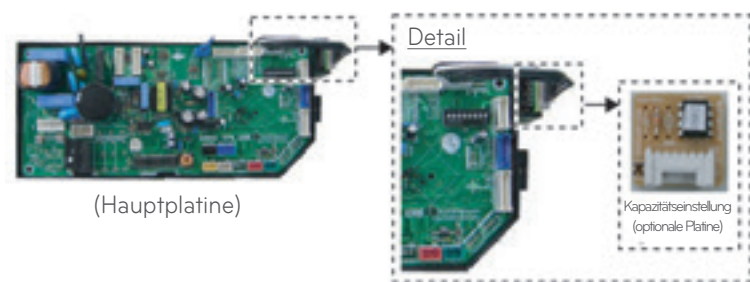

Optionale Platine Artikel-Nr.	Kapazität (Btu/h)	Zulässiges Wärmetauscher-volumen (dm ³)	Zulässige Wärmetauscher-kapazität (kW)	Luftströmungsrate
EBR52358907	28k	5.8	8.6	22-26
EBR52358908	36k	9.8	11.0	25-32
EBR52358909	42k	20.9	13.8	31-35
EBR52358910	48k	20.9	15.4	33-45
EBR52358911	76k	40.4	22.2	50-64
EBR52358912	96k	53.8	28.1	64-72

* Messbedingungen Sauggas Temperatur = 6°C, Überhitzung = 5K, Luft Temperatur = 27°C DB / 19°C WB.

SCHALTPLAN

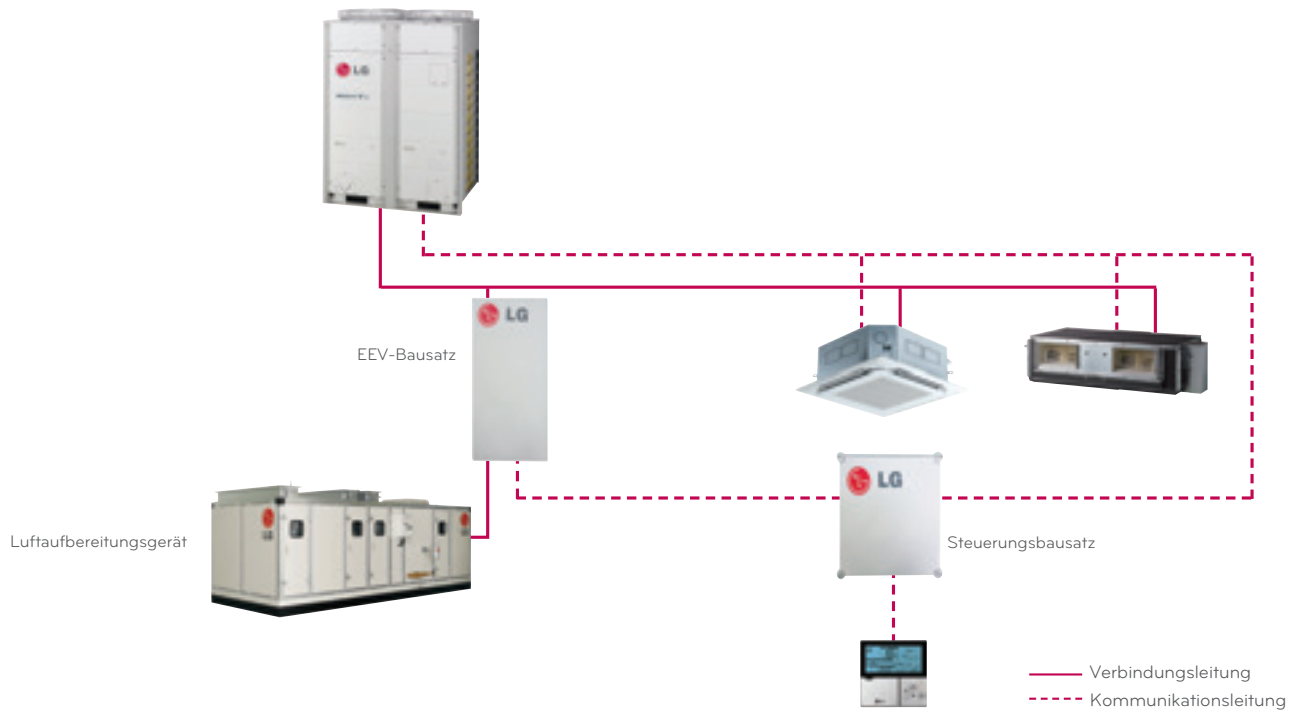

Luftaufbereitungsgerät

EEV-Bausatz

Steuerungsbausatz

— Verbindungsleitung
- - - Kommunikationsleitung

PRCKD20E / PRCKD40E



AHU-Steuerungsbausatz

AHU haben Funktionen wie Kühlen, Heizen, Befeuchtung, Luftreinigung und Belüftung und bieten dem Kunden vielfältige Lösungen.

Leistungsmerkmale

Modelbezeichnung		Gewicht (kg)		Abmessung (mm)			Spannungsversorgung	Funktionsmerkmal des Modells
		Netto	Brutto	H	B	T		
Steuerungsbausatz	PRCKD20E	43.5	48	750	600	285	220-240V, 50/ 60Hz, 1-Phasig	• AHU-Steuerung
	PRCKD40E							• AG Kommunikationsplatine
								• Spannungsversorgung des Sensors
								1-4 AG-Systeme kombiniert
								5-8 AG-Systeme kombiniert

PATX13AOE / PATX20AOE / PATX25AOE / PATX35AOE / PATX50AOE



AHU Erweiterungsbausatz

AHU haben Funktionen wie Kühlen, Heizen, Befeuchtung, Luftreinigung und Belüftung und bieten dem Kunden vielfältige Lösungen.

Leistungsmerkmale

Modelbezeichnung		Gewicht (kg)		Abmessung (mm)			Funktionsmerkmal des Modells
		Netto	Brutto	H	B	T	
Erweiterungsbausatz	PATX13AOE	5.6	6.9	169	238	491	• AG-Kapazität: 8-16 PS (23-46kW)
	PATX20AOE	5.8	7.1				• AG-Kapazität: 18-26 PS (52-75kW)
	PATX25AOE	6.0	7.3				• AG-Kapazität: 28-36 PS (82-104kW)
	PATX35AOE	6.2	7.5	• AG-Kapazität: 38-46 PS (110-133kW)			
	PATX50AOE	8.5	10.0	192	291	561	• AG-Kapazität: 48-56 PS (139-163kW)

1.4 SYSTEMAUFBAU

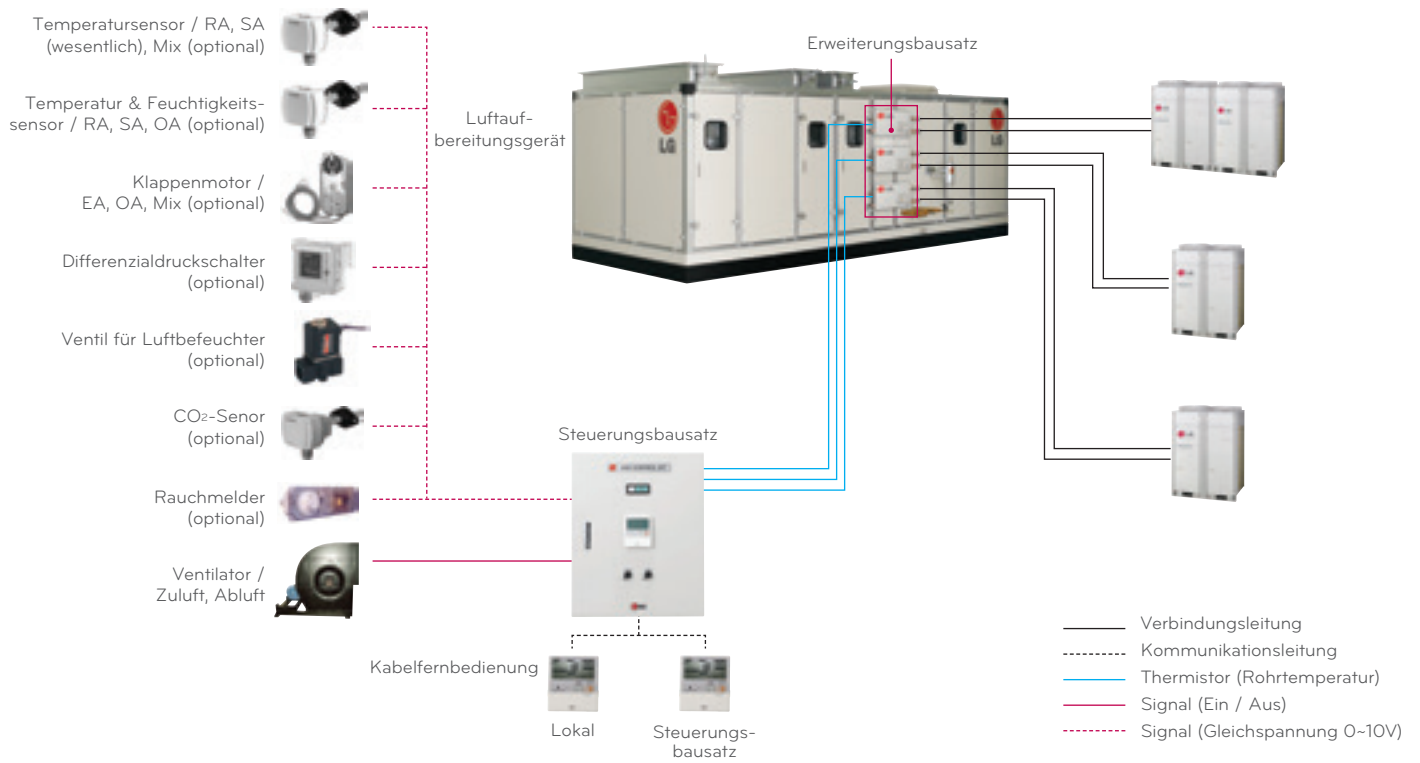

PMNFP14A1 / PMNFP14AO PHNFP14AO / PSNFP14AO

PI 485

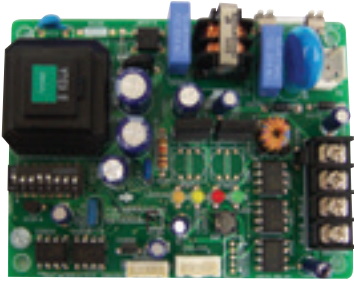

Die PI 485 wandelt das Protokoll des Klimagerätes in das RS 485-Protokoll für die Zentralsteuerung um.

PI 485 Modellpalette

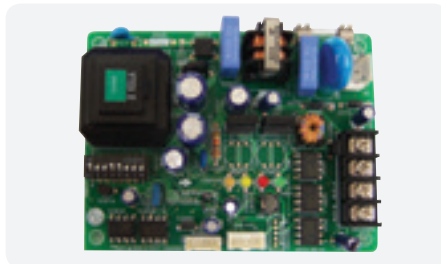

- Modelbezeichnung: PMNFP14AO
- Spannungsversorgung: Einphasen-Wechselspannung 220V 50/60Hz
- * bis maximal 16 Inneneinheiten

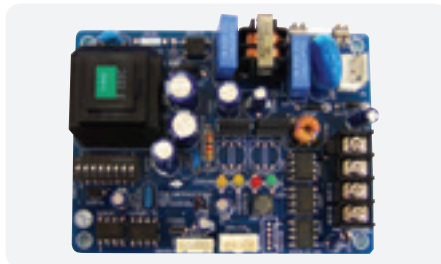

- Modelbezeichnung: PMNFP14A1
- Spannungsversorgung: Einphasen-Wechselspannung 220V 50/60Hz
- * bis maximal 64 Inneneinheiten



- Modelbezeichnung: PHNFP14AO
- Spannungsversorgung: An den Inneneinheiten angeschlossen
- * Für Inneneinheiten ohne Außeneinheit PCB Kommunikation (Kanal, CVT, ECO V)

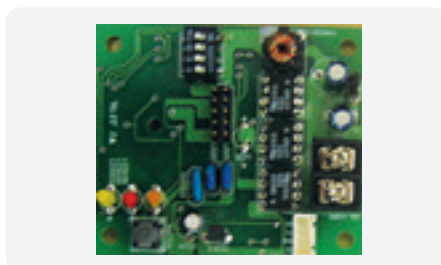

- Modelbezeichnung: PSNFP14AO
- Spannungsversorgung: An den Inneneinheiten angeschlossen
- * Für Inneneinheiten ohne Außeneinheit PCB Kommunikation (RAC, P00AH, Kasette)

* Die MULTI V II-Reihe braucht kein anderes PI 485, weil die MULTI V II-Reihe ein PI 485 auf der Platine ihres Außengerätes hat.

(**MULTI V** PLUS II , **MULTI V** SYNC II , **MULTI V** SPACE II , **MULTI V** MINI)

PQNF00TO

DO-Bausatz

Der DO-Bausatz wird zwischen der ACP (AC Smart) und externen Geräten angeschlossen. Er dient der Ein-/Aus-Steuerung externer Geräte, wie zum Beispiel Licht, Pumpe, Motor usw.

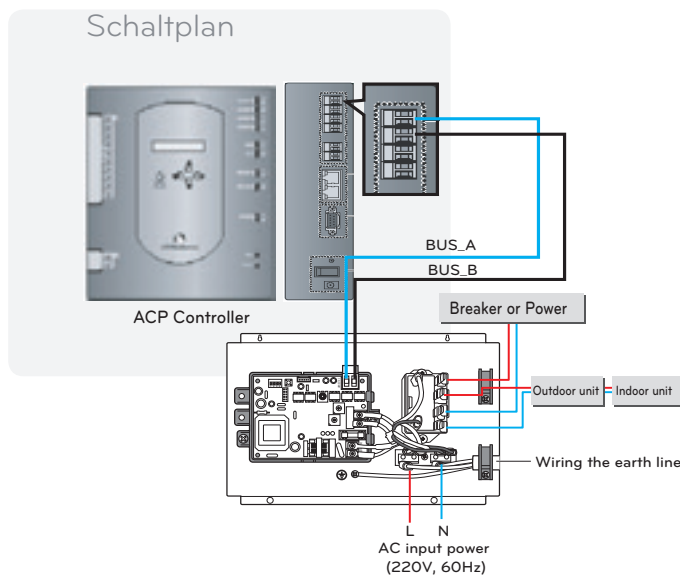

PQNUD1S00

PDI (Power Distribution Indicator)

Für mehrere an ein Außengerät angeschlossenen Innengeräte kann der Stromverbrauch der einzelnen Geräte sowie der Stromverbrauch des Gesamtsystems auf dem Gerät angezeigt werden. Dieses System kann auch an ein Fernmesssystem angeschlossen werden.



- ① LCD-Anzeigefenster
- ② Tastenbedienfeld
- ③ Schild mit den Montageorten jedes Innengerätes

Leistungsmerkmale

- Anzeige des addierten Gesamtstromverbrauchs
- Anzeige des addierten/ Augenblicklichen Stromverbrauchs jeder Inneneinheit
- Anzeige des addierten Stromverbrauchs je Monat
- Max. Zahl der anschließbaren Innengeräte: 64 Inneneinheiten
- 1 PDI je Außeneinheit
- Stromausfallsichere Funktion: Datensicherung auf dem EEPROM auch bei Stromabschaltung
- An PC-gestützte Zentralsteuerung anschließbar
- Einfache Verbindung mit dem Fernmesssystem (auf RS485-Basis)
- Formel für die Anzeige der Spannungsverteilung

Stromverbrauchsanzeige Übersicht

- Dieses Gerät zeigt den Stromverbrauch jeder Inneneinheit an, die an einer Außeneinheit angeschlossen ist.
- Der Stromverbrauch jeder Inneneinheit, die an die gemeinsame Spannungsversorgungsleitung angeschlossen ist, wird auf dem Gerät angezeigt.
- Die Informationen über den verteilten Strom können in Echtzeit durch das Fernmesssystem übermittelt werden.

$$\text{Stromverbrauch je Raum} = \text{Gesamtstromverbrauch für eine Außeneinheit} \times \frac{\text{Index je Raum}}{\text{Gesamtindex}}$$

* Index je Raum: Index, der auf der Basis der für den Raum eingestellten Temperatur, Betriebsart und Betriebszeit berechnet wird.

Schaltplan

Montage ohne Zentralsteuerung

- MULTI V PLUS II / MULTI V SYNC / MULTI V III / MULTI V WATER II / MULTI V SPACE / MULTI V MINI

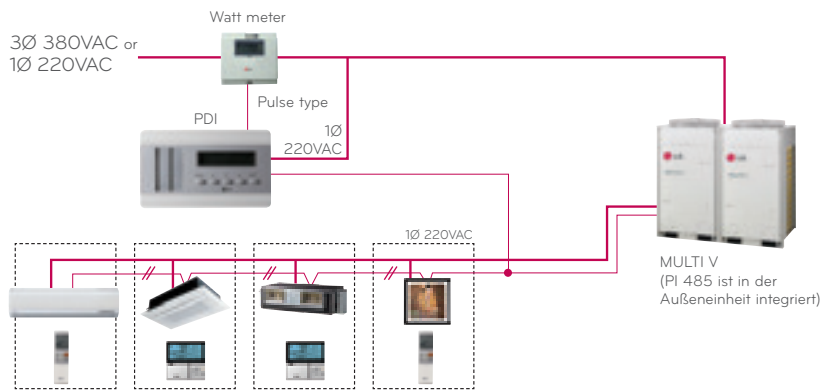

- MULTI

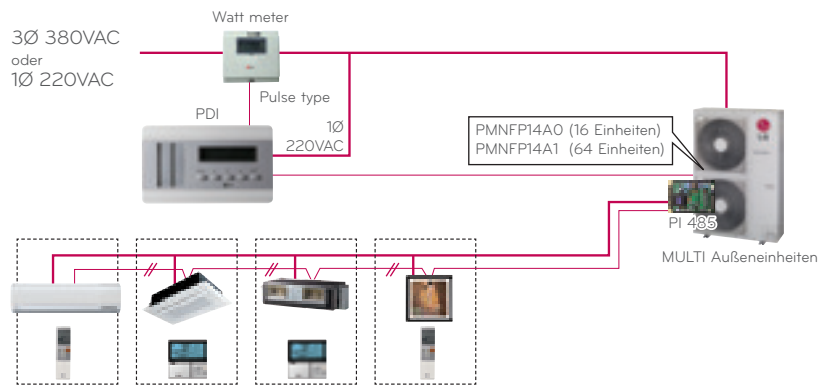

- Montage mit Zentralsteuerung

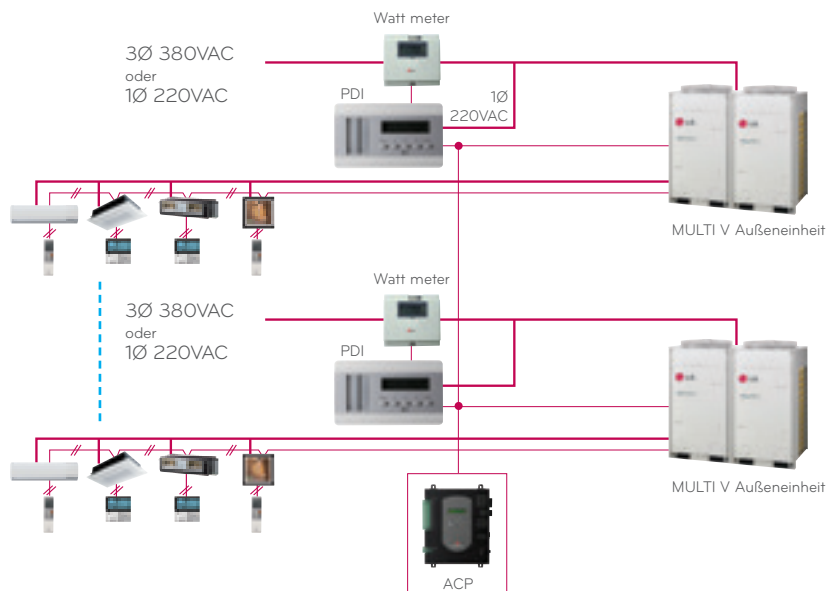

PQDSA(1) / PQDSB(1) / PQDSBC

Externer Kontakt

Der Externe Kontakt wird zwischen der Inneneinheit und externen Geräten angeschlossen und kann so für verschiedene Zwecke benutzt werden.



Leistungsmerkmale

	PQDSA/ PQDSB	PQDSA1/ PQDSB1	PQDSBC
Kontaktpunkt	1 Steuerungspunkt	1 Steuerungspunkt	2 Steuerungspunkt
Stromzufuhr	Wechselspannung 24 V von externer Spannungsquelle	Wechselspannung 24 V von externer Spannungsquelle	Gleichspannung 5 V und 12 V von Innengeräte-Platine
Spannungs-/ Spannungsfreier Eingang	-	-	✓
Ein-/Aus-Steuerung	✓	✓	✓
Verriegeln / Entriegeln	-	-	✓
Ventilator Drehzahl einstellung	-	-	✓
Thermo aus	-	-	✓
Energiesparbetrieb	-	-	✓
Temperatureinstellung	-	-	✓
Fehlerüberwachung	✓	✓	✓
Betriebsüberwachung	✓	✓	✓

*Die relevanten Modelle finden Sie im PDB jedes Modells.

*Modell mit Gehäuse: PQDSB (1), PQDSBC Modell ohne Gehäuse: PQDSA (1)

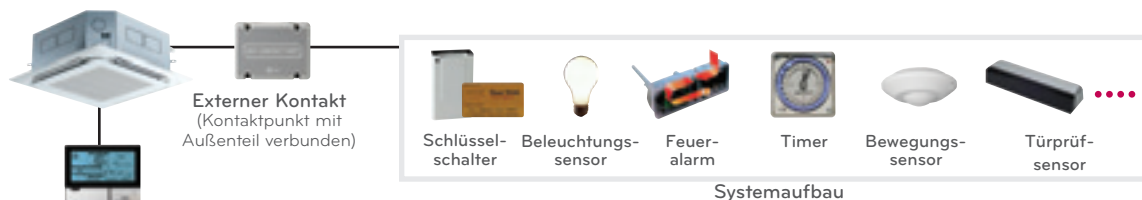

Beschreibung der Teile

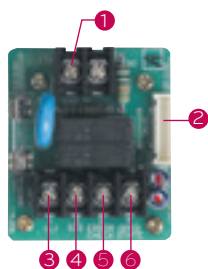

- 1 CN-POWER: Wechselspannung 220 V / 24V
- 2 CN- CC: HAUPTPLATINEN-Verbinder
- 3 CN-DRY(L) (L): TROCKENSTEUERUNGS-Verbinder
- 4 CN-DRY (SIG): TROCKENSTEUERUNGS-Verbinder
- 5 CN-DRY(ERROR CHECK): Fehlersignal-Verbinder
- 6 CN-DRY(OPER STATE): Betriebsanzeige-Verbinder

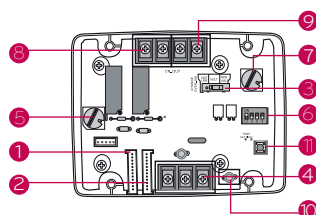

- 1 CN_INDOOR2: - Verbinder für Hauptplatine <- > Trockenkontakt
- 2 CN_INDOOR1: PI 485-Verbinder
- 3 CHANGE_OVER_SW: Schalter für die Auswahl des Verbindungssignals -Spannung (5V- 12V) oder spannungsfrei
- 4 CN_CONTROL: - Verbinder für Eingangsverbindungssignal
- 5 CONTROL_MODE_SW: Schalter für die Auswahl des Steuerungsmodus
- 6 SETTING_SW: Schalter für die Auswahl der Trockenkontakt-Einstellfunktion
- 7 TEMP_SETTING: Schalter zum Einstellen der gewünschten Temperatur
- 8 CN_OUT(O1,O2): Klemmblock für die Anzeige des Hauptbetriebes
- 9 CN_OUT(E3,E4): Klemmblock für die Anzeige eines Hauptfehlers
- 10 DISPLAY_LED: LED für die Anzeige des Trockenkontaktstatus
- 11 RESET_SW: Rücksetzschalter

PQDSBNGCM1

Externer Kontakt

Der Externe Kontakt wird zwischen Innengeräten und dem externen Gerät angeschlossen und kann so für verschiedene Zwecke benutzt werden.



Leistungsmerkmale

Modellbezeichnung	PQDSBNGCM1
Abmessungen	105 x 78 x 35 mm
Kontaktpunkt	8 Kontakte
Spannungs- / Spannungsfreier Eingang	✓
Ein- / Aus-Steuerung	✓
Modus-Steuerung	✓ (Kühlen, Heizen, Lüften)
Ventilator Drehzahl einstellung	✓ (Niedrig, Mittel, Hoch)
Thermo aus	✓
Fehlerüberwachung	✓
Betriebsüberwachung	✓
Kontakt (Ausgang)	2 Kontakte (Betriebsfehler)
Drehschalter 1	Auswahl der Betriebssolltemperatur
Drehschalter 2	Auswahl der Betriebslogik

Inneneinheit Betriebsüberwachung

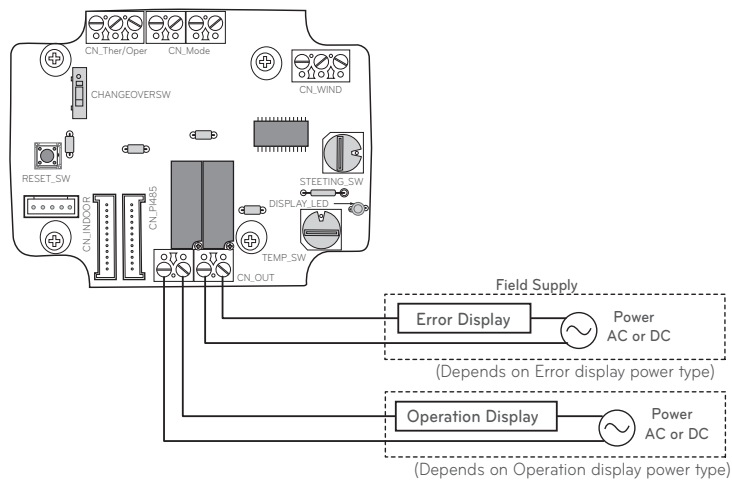

Aufbau

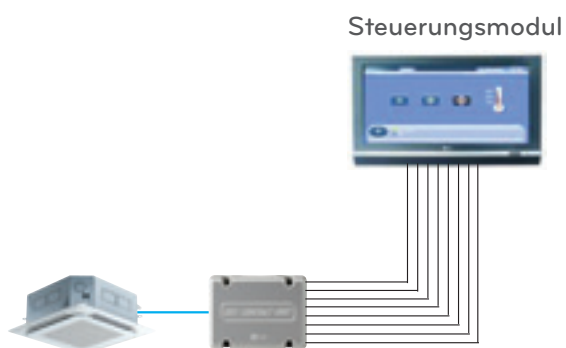

PQDSBCGCDO

Externer Kontakt

Der Externe Kontakt wird zwischen Innengeräten und dem externen Gerät angeschlossen und kann so für verschiedene Zwecke benutzt werden.



Leistungsmerkmale

- 1) Modelbezeichnung : PQDSBCGCDO
- 2) Technische Daten
 - Abmessungen (mm) : 105x78x35
 - Für folgende Modelle : MULTI V Plus II & MULTI V III
 - Funktion:
 - Kontaktpunkt : 2 Kontaktpunkte (operation depends on the Control Mode_SW setting)
 - Eingang für PI 485 Kommunikationsmodus : LGAP 485-Kommunikation
 - Spannungs-/ Spannungsfreier Eingang
 - Fehlerüberwachung
 - Betriebsüberwachung
- 3) Beschreibung

Das Produkt ist speziell für den Anschluss an eine andere Steuerung mittels Externer Kontaktkommunikation oder RS-485 Kommunikation ausgelegt.

Inneneinheit Betriebsüberwachung

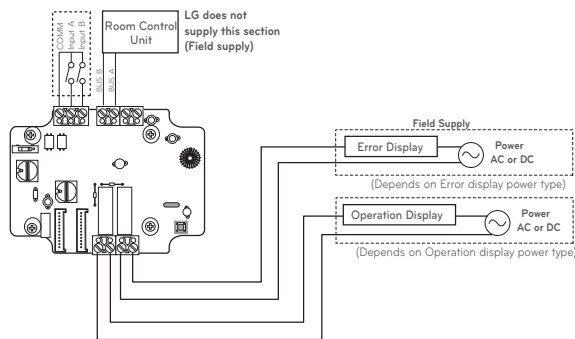

Aufbau

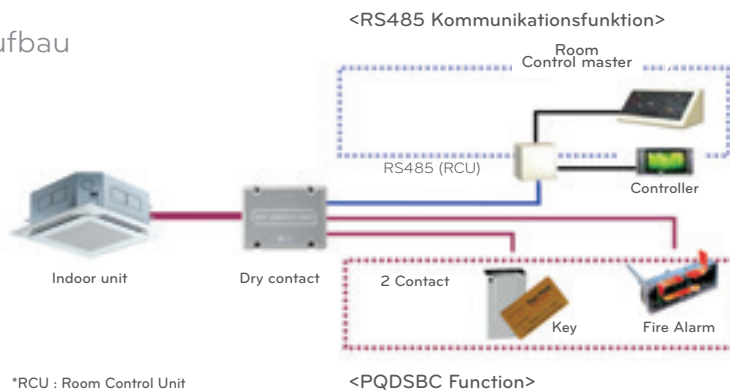

PQDSBCDVM0

Externer Kontakt Außeneinheit (0-10V)

Externer Kontakt für Leistungskontrolle.



Leistungsmerkmale

- 1) Modelbezeichnung : PQDSBCDVM0
- 2) Technische Daten
 - Für folgendes Modell: MULTI V III
 - Funktion :
 - Leistungskontrolle (3 Signalkontakte)
 - Leistungskontrolle (Parallelbetrieb mit DDC)
 - Ventilator Drehzahlkontrolle der Außeneinheit (Nachtabsenkungsbetrieb)
 - Alle Aus
 - Fehlerausgabe (Display)
- 3) Beschreibung
Das Produkt ist speziell für die Leistungskontrolle entwickelt.
Nur für MULTI V III

Aufbau



PRVCO

Water Flow Control Kit

Entwickelt für die Wasserflußkontrolle für verschiedene Ventilkombinationen.

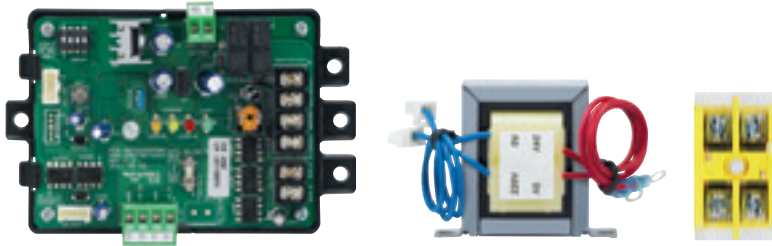

Leistungsmerkmale

- 1) Modelbezeichnung : PRVCO
- 2) Technische Daten
 - Für folgende Modelle : MULTI V Water
 - Funktion
 - Durchflußregler (0~10V)
 - Minimalstromeinstellung möglich
 - Fehleranzeige (Display)

Aufbau

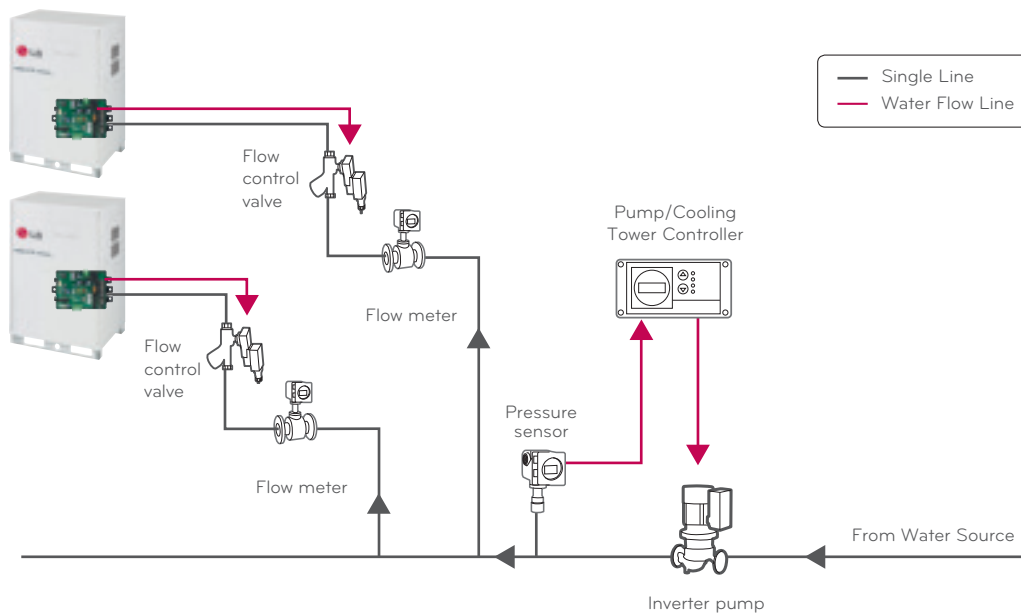

PRIPO

Unabhängiges Stromversorgungsmodul EEV volle Funktion im Falle eines Stromausfalls der Inneneinheiten.



Leistungsmerkmale

- 1) Modelbezeichnung: PRIP0
- 2) Technische Daten:
 - Für folgende Modelle: MULTI V Inneneinheiten
 - Funktion
 - Stromversorgung : $DV12V \pm 5\%$
 - EEV Funktion bei Stromausfall

Anwendungsbeispiel

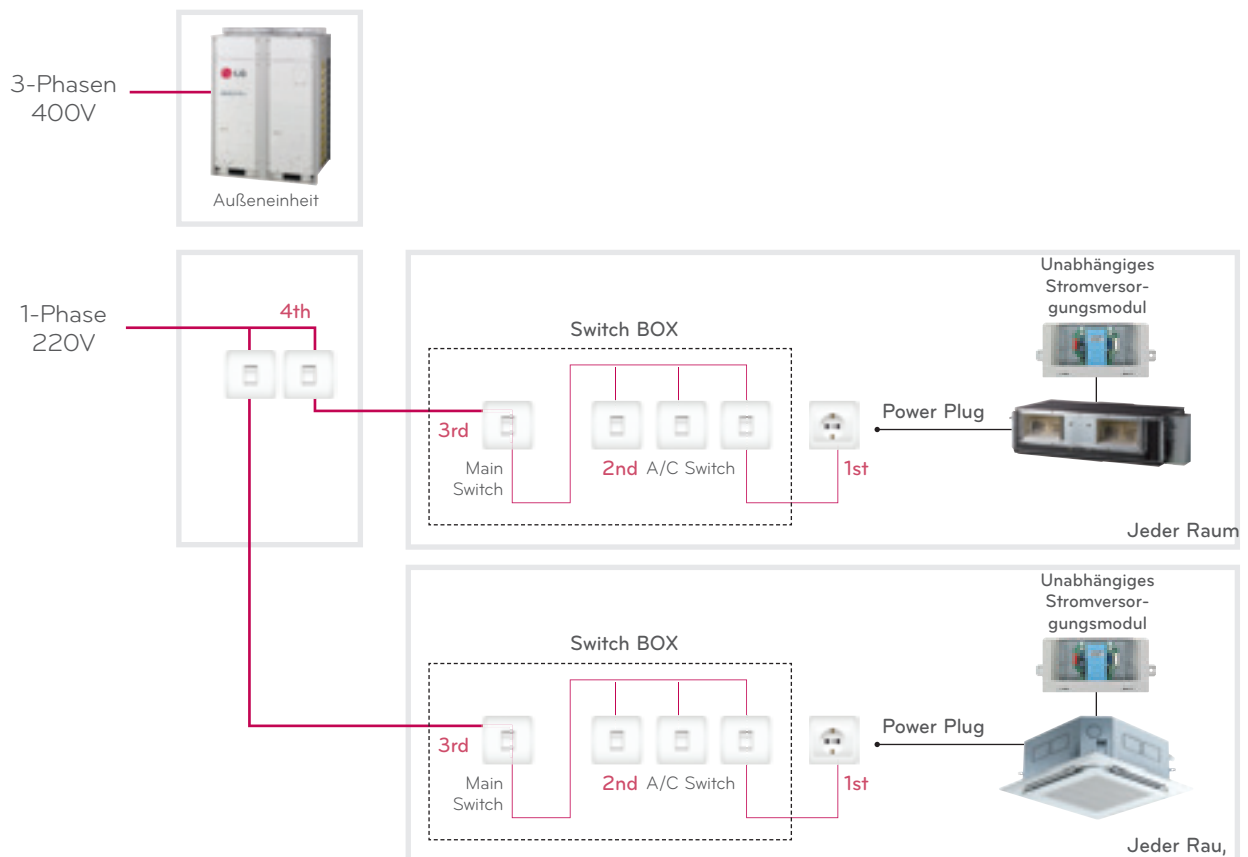

PES-CORVO



CO₂ Sensor
CO₂-Konzentration-Sensor im Lüfter-System.

Leistungsmerkmale

- 1) Modelbezeichnung: PES-CORVO
- 2) Technische Daten
 - Für folgende Modelle : ECO V
 - Funktion
 - Stromversorgung: DV12V ± 5%
 - Ausgang: 0~5V (Linearer Ausgang, 1~2,000 ppm CO₂)
 - Genauigkeit: 30 ppm ± 5% Lesen

Aufbau

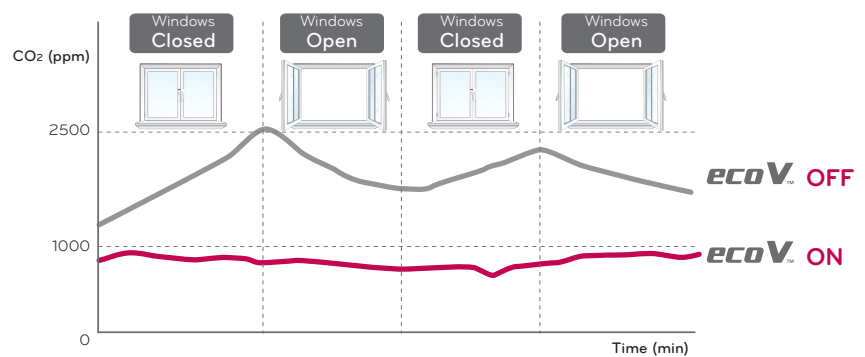
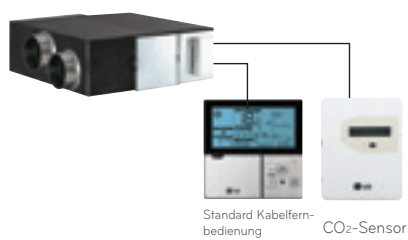

PRDSBM

Kühlen/Heizen Vorwahlschalter

Dieser Schalter ermöglicht die Auswahl des Kühlbetriebes, Heizbetriebes oder Lüftungsbetriebes. So kann verhindert werden, dass in der Übergangszeit Heiz- und Kühlbetrieb gleichzeitig auftreten.



Leistungsmerkmale

Heizbetrieb zur Energieeinsparung in der Übergangszeit
 Heizbetrieb zur Energieeinsparung in der Übergangszeit

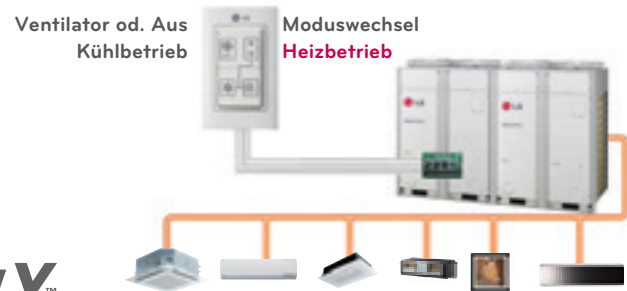

Für folgende Modelle

MULTI V PLUS III

MULTI V SPACE III

MULTI V MINI
(ARUN40GS2A needs PI 485)

MULTI V III
 Heat Pump

Schaltplan

- Verbinden Sie die Anschlüsse (1, 2, Schutzleiter) auf der Rückseite der Außeneinheit-Extern-Kontakts mit den Anschlüssen (1, 2, Schutzleiter) der Außeneinheit, wie nachstehend gezeigt.

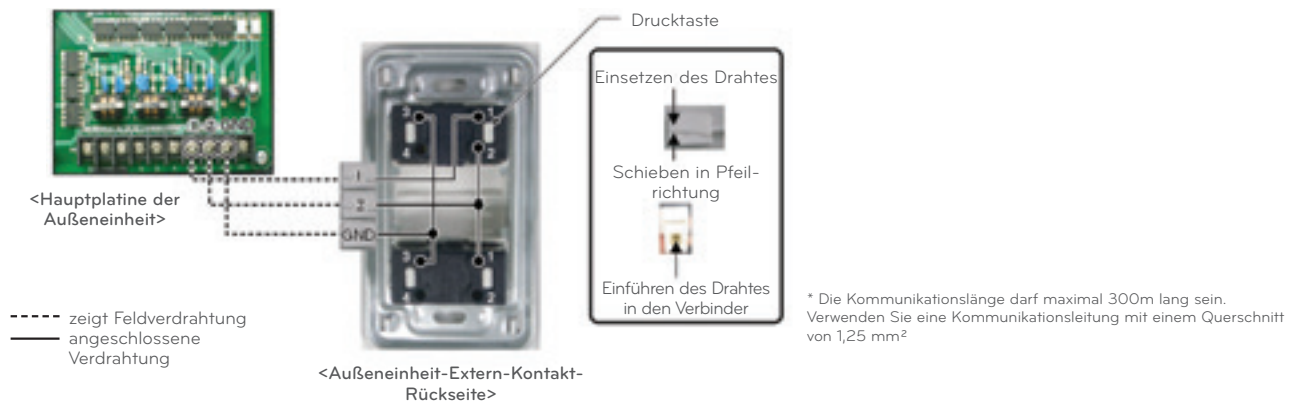

* Für die Einstellungen der Außeneinheiten wenden sie sich an den Abschnitt "Installation der Außeneinheiten" des PDB

PBSGB30 / PBSGB40 / PBSC30 / PBSC40

Ansauggitter / Segeltuchstutzen
Hohe Flexibilität für ein weites Anwendungsfeld



Leistungsmerkmale

- Hoher externer statischer Druck erleichtert die Nutzung des Gerätes mit flexiblen Kanälen von unterschiedlicher Länge.
- Bei Verwendung des Ansaugpaneels benötigt das Gerät nur 270mm Platz an der Decke.
- Passt sich unaufdringlich in die Innenraumgestaltung ein.

Für folgende Modelle

- Kanalgerät-Deckeneinbautyp (die relevanten Modelle finden Sie im PDB9)

Modellbezeichnung des Zubehörs

Typ	Modellbezeichnung	Kapazität (Btu/h)					
		7K	9K	12K	15K	18K	24 K
Gitter	PBSGB 30	✓	✓	✓	✓	-	-
	PBSGB 40	-	-	-	-	✓	✓
Markise	PBSC 30	✓	✓	✓	✓	-	-
	PBSC 40	-	-	-	-	✓	✓

Details der Modellbezeichnung

Für Ansauggitter:

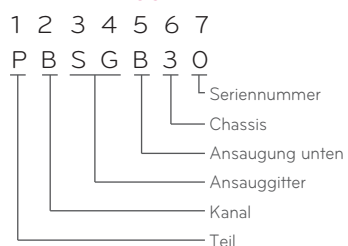

Für Segeltuchstutzen:

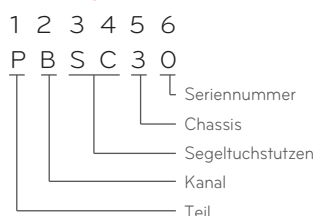

Gelieferte Teile

Für das Ansauggitter:

- Ansauganeel mit Luftfilter (1 Stk.)
- Ansaugpaneel-Befestigungsschraube M5x18 (4 Stk.)
- Installationshandbuch (1 Stk.)

Für den Segeltuchstutzen :

- Segeltuchstutzen (1 Stk.)
- Schrauben für Sedeltuchstutzen (4 Stk.)
- Einstellkette (4 Stk.)
- Schrauben für Einstellkette (8 Stk.)
- Installationshadbuch (1 Stk.)

Abmessungen



(Maßeinheit : mm)

	A	B	C
PBSGB30	910	359	56
PBSGB40	1188	359	56

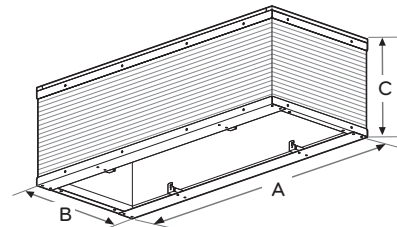

(Maßeinheit : mm)

	A	B	C
PBSGB30	910	359	56
PBSGB40	1188	359	56

Anwendung

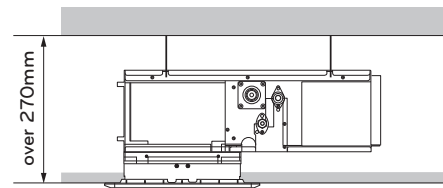
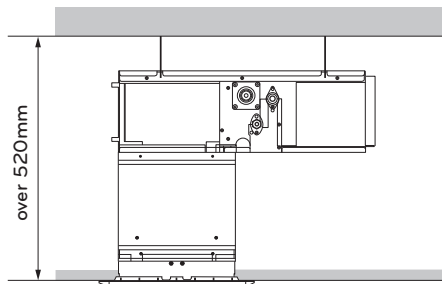

PTEGMO

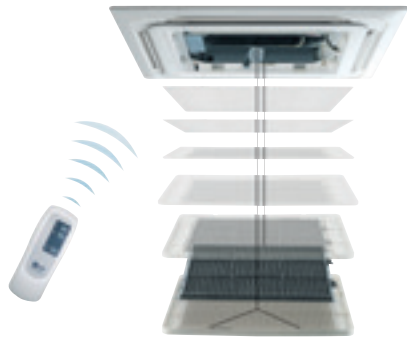

Ferngesteuertes Ansauggitter
Einfache Filterreinigung dank automatisch absenkbarem Ansauggitter.

Leistungsmerkmale

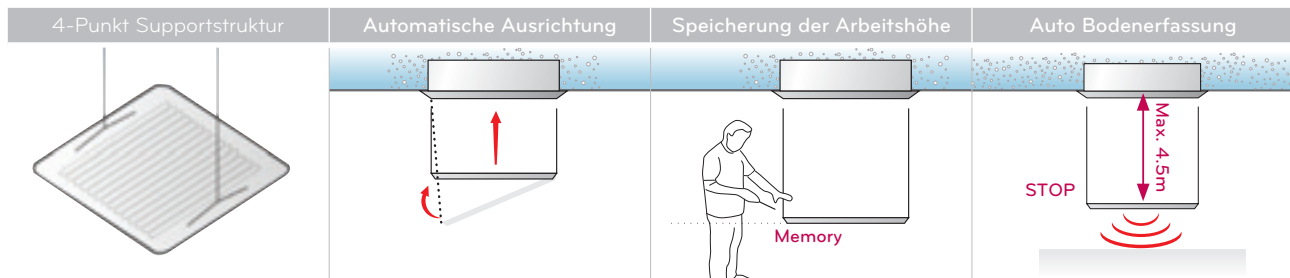

Für folgende Modelle

- 4-Weg-Kassette - Single, Multi V II (die relevanten Modelle finden Sie im PDB)

Details der Modellbezeichnung



Gelieferte Teile

- Einlassgitter (1 Stk.)
- Ferngesteuerter Ansauggitterbausatz (1 Stk.)
- Infrarot-Fernbedienung (1 Stk.)
- Schrauben (4 Stk.)
- Installationshandbuch (1 Stk.)

Anwendung



PTPKMO / PTPKQO

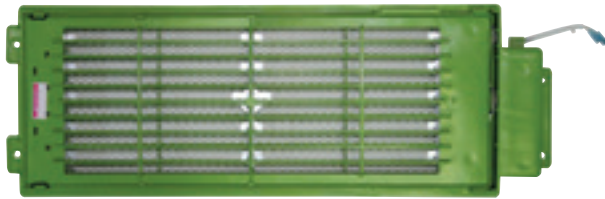

Plasma-Bausatz Plasma-Luftreinigungssystem

Lesitungsmerkmale

- Dieses Luftreinigungssystem kann mikroskopisch kleine Schmutzteilchen und Staub, Hausstaubmilben, Pollen und Haustierhaare herausfiltern, um die Gefahr allergischer Erkrankungen wie Asthma zu reduzieren.

Für folgende Modelle

- 4-Weg-Kassette - Single Split Multi V (die relevanten Modelle finden Sie im PDB)

Details der Modellbezeichnung

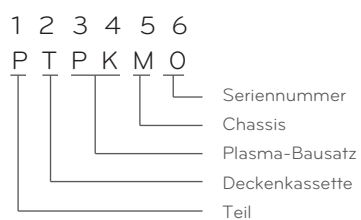

Gelieferte Teile

- Plasma-Bausatz (1 Stk.)
- Schrauben
- Installationshandbuch (1 Stk.)

PTDCD / PTDCD1 / PTDCM / PTDCQ

Kassettenabdeckung
 Funktionales und elegantes Design



Leistungsmerkmale

- Speziell für Kassetten-Inneneinheiten entwickelt
- Bedeckt die Seitenfläche der Kassette.
- Elegantes Erscheinungsbild
- Geringes Gewicht
- Zweckmäßig, wenn keine Zwischendecke verfügbar ist

MODELS APPLIED TO

- 4-Wege Deckenkassette (TD, TD1, TH, TP, TN, TM, TQ, TR)

Gelieferte Teile

- Abdeckung A (4 Stk.), Abdeckung B (4 Stk.)
- Abdeckung C (4 Stk.), Abdeckung D (4 Stk.)
- Schrauben
- Installationshandbuch (1 Stk.)

Modellbezeichnung des Zubehörs

Modellbezeichnung	Frontpaneel	Gewicht (kg)		Abmessungen (mm)		
		NET	Gross	W	H	D
PTDCD	PT-CDO, PT-CD1, PT-HDO, PT-HD1	5	7.8	570	625	350
PTDCD1	PT-CDA1, PT-CDC1, PT-HDA1, PT-HDC1	5	7.8	570	625	350
PTDCM	PT-UMC	5.9	8.8	815	495	250
PTDCQ	PT-UQC	4.5	6.7	495	445	240

PQAGA / PRAGX*SO

Lufführung

Einfach Luftauslass an schwierigen Montageorten.



MULTI V Plus II

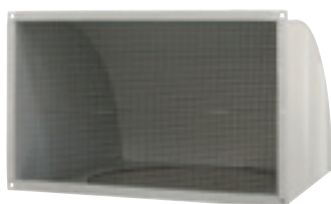

MULTI V III

Leistungsmerkmale

- Verwandelt einen vertikalen Auslass in einen horizontalen Auslass.
- Für Luftausblasung nach außen.
- Die Richtung des Luftauslasses kann bei der Montage einfach verändert werden.
- Flexible Montage

Für folgende Modelle

- MULTI V type, MULTI V Plus II type, MULTI V III (UX2, UX3)

ABMESSUNGEN

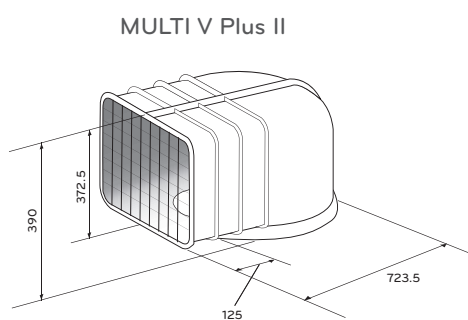

MULTI V III (UX3)

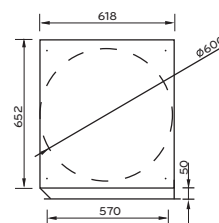
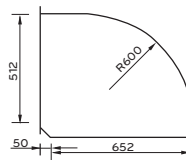
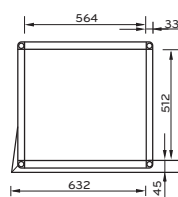

MULTI V III (UX2)

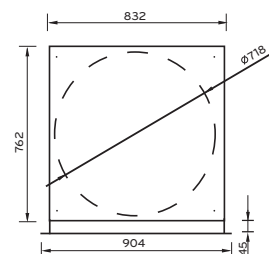
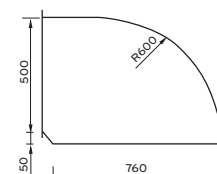
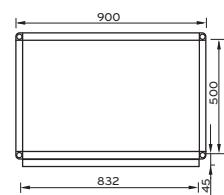

Modell	Brutto	Netto
PQAGA	6kg	5kg
PRAGX2SO	22.5kg	12.3kg
PRAGX3SO	17kg	9.4kg

DETAILS der Modellbezeichnung

MULTI V Plus II

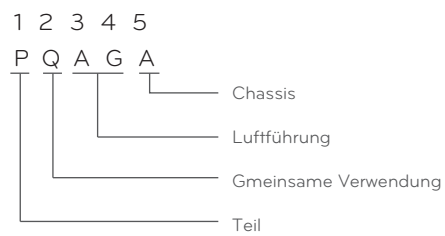

MULTI V III

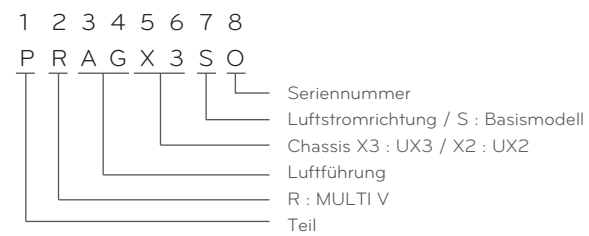

Für folgende Modelle



MULTI V Plus II



MULTI V Plus II



MULTI V III (UX2)



MULTI V III (UX3)

PRAC1

Kältemittelbefüllungs-Bausatz

Auffüllung von Kältemittel wenn das Kältemittel nicht ausreicht oder Ablauf wenn die Füllmengengrenze überschritten wird.



Verfahrensweise

- Stellen Sie die Manometergruppe, die Kapillarbaugruppe, den Kältemittelbehälter und die Waage bereit
- Verbinden Sie die Manometergruppe mit dem Gasleitungs-Serviceventil des Außengerätes, wie in der Abbildung gezeigt.
- Verbinden Sie die Manometergruppe und das Kapillarrohr. Verwenden Sie nur die bezeichnete Kapillarbaugruppe.. wenn nicht die bezeichnete Kapillarbaugruppe benutzt wird, kann das System beschädigt werden.
- Reinigen Sie Schlauch und Rohrverzweigung.
- Nachdem "568" angezeigt wird, öffnen Sie das Ventil und füllen das Kältemittel ein.

Anwendung

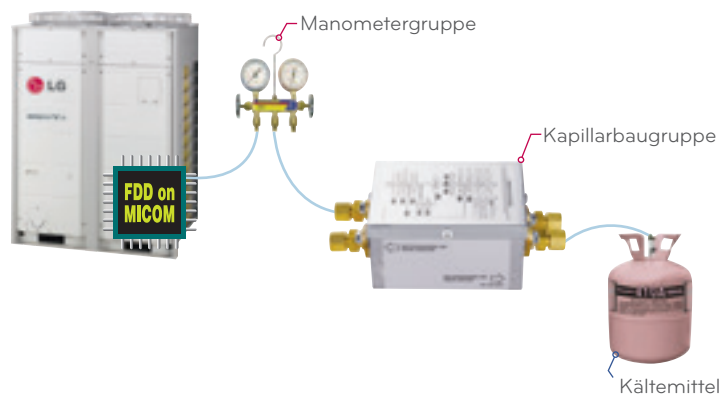

* Fehlerdetektion und -diagnose

Abmessungen

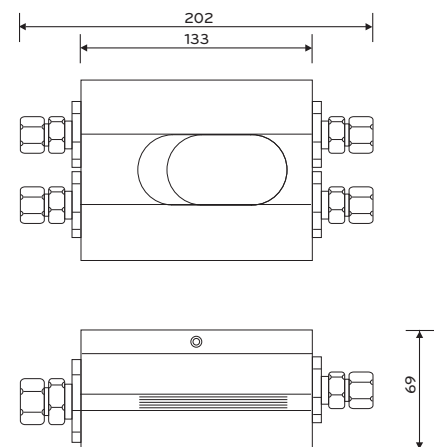

Mögliche Fehlermeldungen bei automatischer Kältemittelbefüllung

- "329" : Temperaturbereichsfehler (falls das Innengerät oder das Außengerät außerhalb des Bereichs liegen)
- "339" : Druckverlustfehler (falls das System länger als 10 Minuten an der Niederdruckgrenze arbeitet)
- "349" : Schneller Kältemittelzustrom (falls das Kältemittel zu schnell einströmt, weil die angegebene Kapillarbaugruppe nicht verwendet wird)
- „359“ : Instabilitätsfehler (falls der Soll-Hoch-/Niederdruck nicht innerhalb einer bestimmten Frist nach Beginn des Befüllens erreicht wird)

PRODX20 / PRODX30

Auffangschale

Dieses Teil kann für den Kondensatablauf der Außeneinheit verwendet werden.

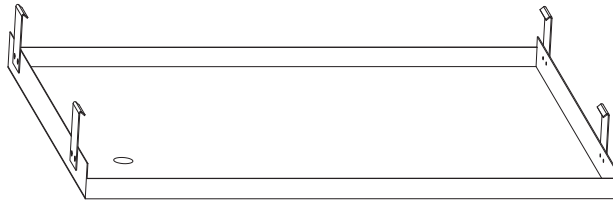

Montage

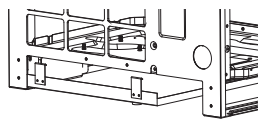

Schieben Sie die Auffangschale unter die Bodenwanne

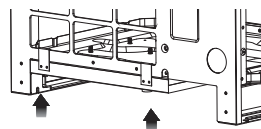

Schieben Sie die Auffangschale in Pfeilrichtung. Die Schellen können an der Seitenwand befestigt werden.

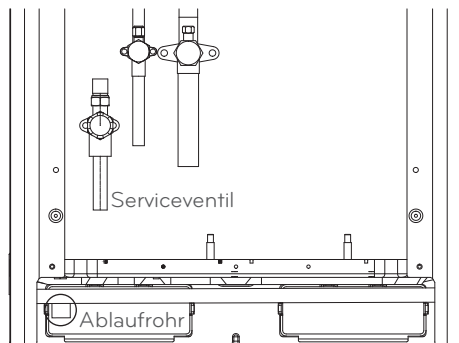

* Im Fall der Montage der Auffangschale muss sich das Ablaufrohr unter dem Service-Ventil befinden.

- Dieses Teil fängt keine Wassertropfen von der Außenseite des Produkts auf.
- Verbinden Sie den Ablaufschlauch mit dem Ablaufrohr, um Kondensat ablaufen zu lassen

MODEL NAME

Modell	L	Anmerkung
PRODX20	920mm	UX2
PRODX30	1240mm	UX3

PRVT120 unter 1/2 Zoll
 PRVT780 unter 7/8 Zoll
 PRVT980 unter 9/8 Zoll
 Absperrventile

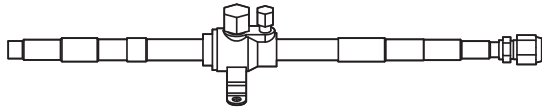

Modellbezeichnung

	Technische Daten
PRVT120	<p>Input → → Output (indoor unit)</p>
PRVT780	<p>Input → → Output (indoor unit)</p>
PRVT980	<p>Input → → Output (indoor unit)</p>

Verwendung

- Dieses Bauteil kann für die Installation zusätzlicher Inneneinheiten verwendet werden.
- Dieses Bauteil kann für die Wartung der Innengeräte verwendet werden.

Installation

1. Schneiden Sie die Einlassseite des Verbinders zurecht und löten Sie das Rohr an.
 Beim Löten ist das Serviceventil mit einem nassen Tuch abzudecken.
2. Wenn eine zusätzliche Inneneinheit installiert werden soll, so ist die Auslassseite des Verbinders entsprechend dem installierten Rohr zuzuschneiden.
3. Wenn ein Absperrventil installiert werden soll, so muss die gebördelte Seite zu der zusätzlichen Inneneinheit weisen.
4. Wenn eine zusätzliche Inneneinheit installiert werden soll, so muss sich das Serviceventil im geschlossenen Zustand befinden.

Installationsbeispiel

Fall 1

Räume 3 und 4 werden genutzt. In den Räumen 1 und 2 muss ein Innengerät installiert werden

* Ein Absperrventil ist bereits installiert.

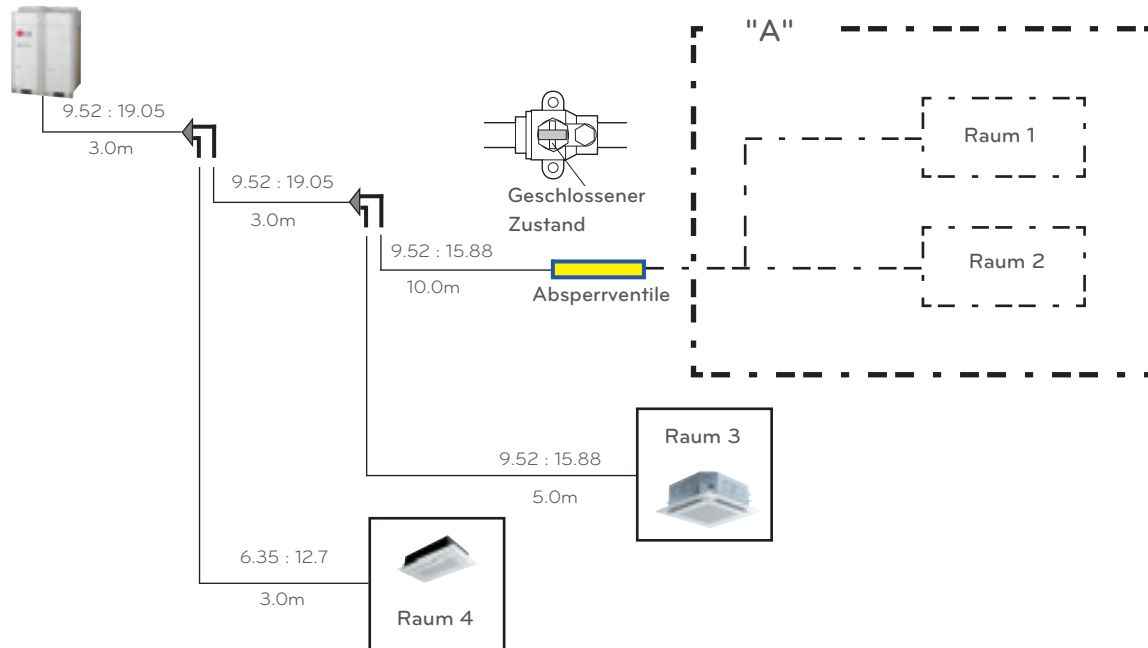

- Im Fall der Installation eines zusätzlichen Innengerätes muss das Kältemittel des benutzen Innengerätes abgelassen werden (Raum 3 und Raum 4)
- Wenn ein Absperrventil bereits installiert ist, so können Sie ein zusätzliches Innengerät installieren, ohne Kältemittel aus dem gesamten System absaugen zu müssen.
- Nach der Installation eines zusätzlichen Innengerätes brauchen Sie Kältemittel nur in Aschnitt "A" einzufüllen.
- Öffnen Sie dann das Absperrventil.

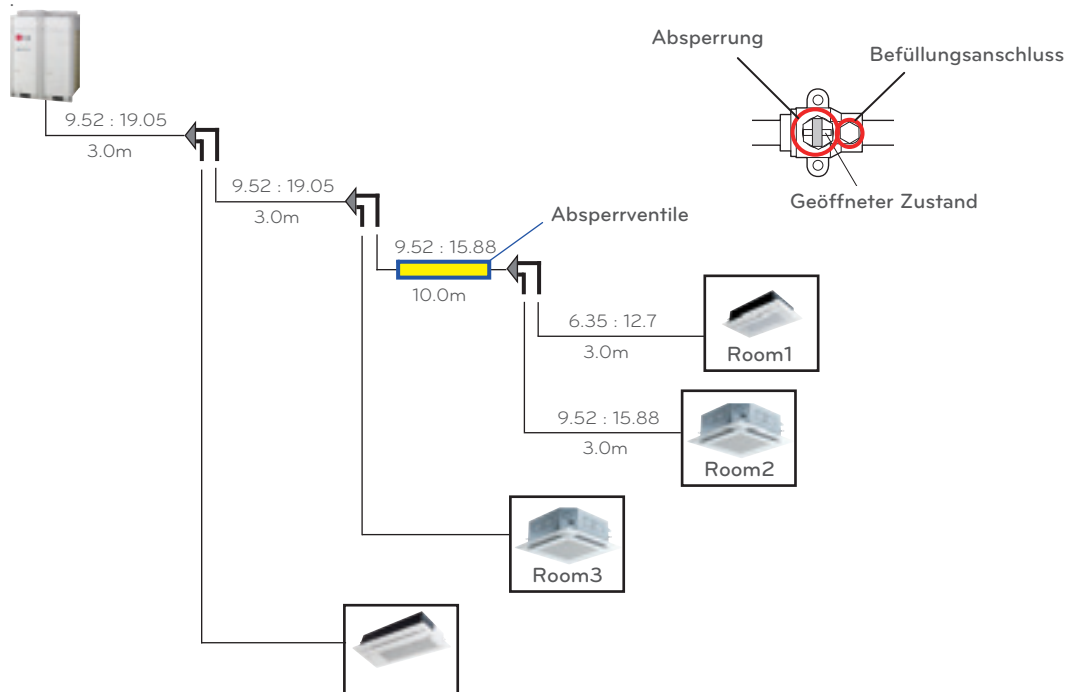

PRHR021 / PRHR031 / PRHR041

Wärmerückgewinnungseinheit

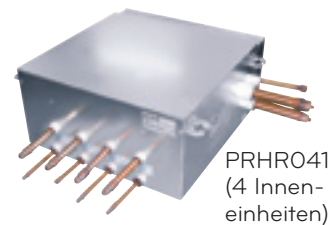
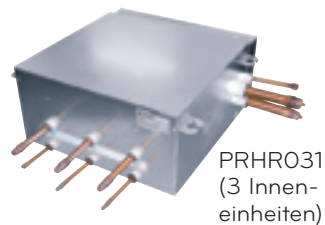
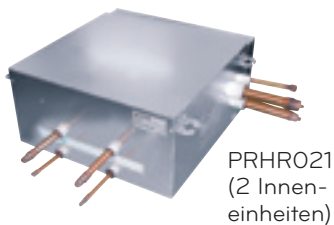

Leistungsmerkmale

- Max. 32 Inneneinheiten können mittels Modulbauweise angeschlossen werden. (max. 7 Inneneinheiten je Anschluss)
- Dank des automatischen Suchalgorithmus für die Detektion von Rohrleitungen ist die Installation einfach.
- Ein Unterkühlungskreislauf in der Wärmerückgewinnungseinheit maximiert den Wirkungsgrad des Systems.

Für folgende Modelle



Modellbezeichnung des Zubehörs und technische Daten

		PRHR021	PRHR031	PRHR041		
Anzahl der Abzweigungen	Stk.	2	3	4		
Max. anschließbare Kapazität der Inneneinheiten (je Anschluss/Einheit)	kW	14.4/28.8	14.4/43.2	14.4/57.6		
Max. Anzahl der anschließbaren Inneneinheiten je Abzweigung	EA	8	8	8		
Nennleistungsaufnahme	Kühlbetrieb	kW	0.026	0.040	0.040	
	Heizbetrieb	kW	0.026	0.040	0.040	
Nettogewicht	kg	18	20	22		
Abmessungen (H xBxT)	mm	218x801x617	218x801x617	218x801x617		
Rohrleitungsanschlüsse	Inneneinheit	Flüssigkeit	mm(inch)	9.52(3/8)	9.52(3/8)	9.52(3/8)
		Gas	mm(inch)	15.88(5/8)	15.88(5/8)	15.88(5/8)
	Außeneinheit	Flüssigkeit	mm(inch)	9.52(3/8)	15.88(5/8)	15.88(5/8)
		Niederdruck	mm(inch)	22.2(7/8)	28.58(11/8)	28.58(11/8)
	Hochdruck	mm(inch)	19.05(3/4)	22.2(7/8)	22.2(7/8)	
Spannungsversorgung	ø /V/Hz	1 / 220-240 / 50	1 / 220-240 / 50	1 / 220-240 / 50		

Details der Modellbezeichnung

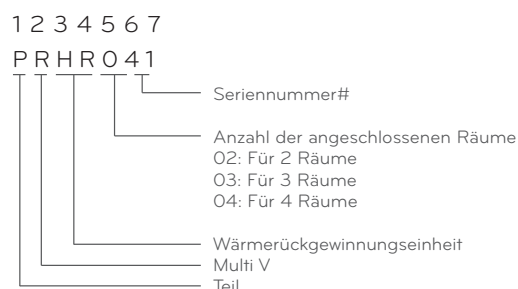













Gelieferte Teile

- Wärmerückgewinnungseinheit (1 Stk.)
- Aufhängungsschrauben M10 oder M8 (4 Stk.)
- Mutter M8 oder M10 (8 Stk.)
- Flache Unterlegscheiben M10 (8 Stk.)
- Reduzierstücke

Reduzierstücke für Inneneinheiten und Wärmerückgewinnungseinheit

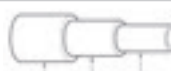
(Maßeinheit: mm)

Modelle		Flüssigkeit	Hochdruck	Niederdruck
Reduzierstück für Inneneinheiten		 OD9.52 Ø6.35		 OD15.88 Ø12.7
Reduzierstück für Wärmerückgewinnungseinheit	PRHR021	 OD9.52 Ø6.35	 OD15.05 Ø15.88 Ø12.7  OD12.7 Ø9.52	 OD22.2 Ø19.05 Ø15.88  OD15.88 Ø12.7
	PRHR031/ PRHR041	 OD15.88 Ø12.7 Ø9.52	 OD22.2 Ø19.05 Ø15.88  OD15.88 Ø12.7	 OD28.58 Ø22.2 Ø19.05  OD19.05 Ø15.88

Installation



Bequeme Raumaufteilung

MULTI V III Heat recovery bietet eine flexible Raumaufteilungsmöglichkeit nach freiem Belieben des Nutzers.

- Individuelle Kontrolle
 - Perfekte, individuelle klimatische Raumaufteilung möglich
- optimale Raumverteilung
 - Max. 8 Inneneinheiten können an einen Verteiler angeschlossen werden
 - Max. 32 Inneneinheiten können an eine Wärmerückgewinnungseinheit angeschlossen werden
 - Flexible Rohrleitungsmöglichkeiten

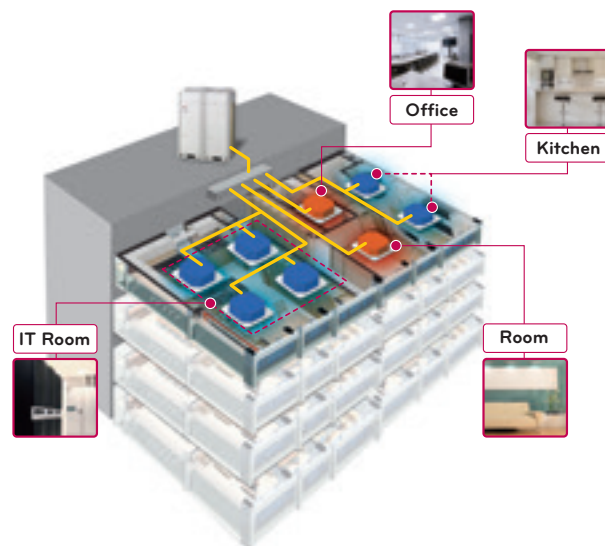

Mehrfachverteiler / Y-Verteiler

Y-Verteiler und Mehrfachverteiler
Zur Kältemittelverteilung in mehreren Inneneinheiten.



Mehrfachverteiler



Y -Verteiler

Leistungsmerkmale

- Verschiedene Y-Abzweigungen mit verschiedenen Kapazitäten erleichtern die Installation des MULTI V spürbar.
- Die Y-Abzweigungen und Sammelleitungsabzweigungen sind jeweils Sets für Gas- und Flüssigkeitsleitungen.
- Das Isolierungsmaterial für die Abzweiger wird ebenfalls mitgeliefert.

Verrohrungsschaubild

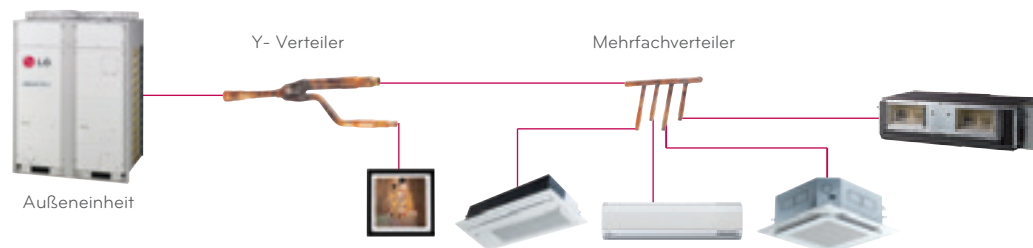

Für folgende Modelle







- | | | | |
|---------------------------------|-------------------------------------|-----------------------------|-----------------------------|
| • MULTI V™ PLUS | • MULTI V™ SPACE | • MULTI V™ SYNC | • MULTI V™ MINI |
| • MULTI V™ PLUS III | • MULTI V™ SYNC III | • MULTI V™ SPACE III | • MULTI V™ WATER III |
| • MULTI V™ III Heat Pump | • MULTI V™ III Heat Recovery | | |

Modellname

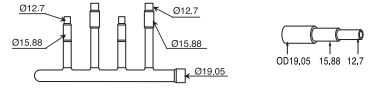
Mehrfachverteiler

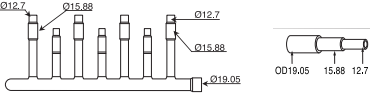
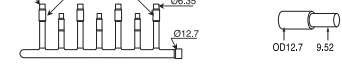
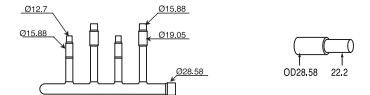
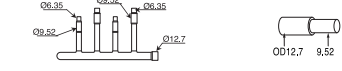
• R410A

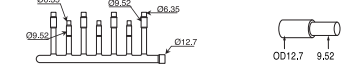
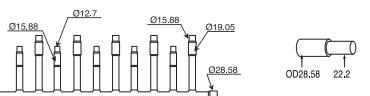
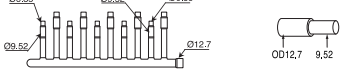
(Maßeinheit : mm)

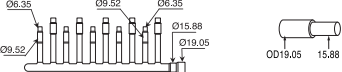
Modelle	Gasleitung	Flüssigkeitleitung
4 Zweige / ARBL054 (unter 22.4kW)		
7 Zweige / ARBL057 (unter 22.4kW)		
4 Zweige / ARBL104 (unter 44.8kW)		
7 Zweige / ARBL107 (unter 44.8kW)		
10 Zweige / ARBL1010 (unter 44.8kW)		
10 Zweige / ARBL2010 (unter 95.2kW)		

• R410A / **MULTI V-SYNC** **MULTI V-SYNCE** **MULTI V-III** **MULTI V-WATER** Heat Recovery

(Maßeinheit : mm)

Modell	Niederdruck- Gasleitung	Flüssigkeitsleitung	Hochdruck-Gasleitung
ARLB01621 (unter 22.4kW)			
ARLB03321 (unter 44.8kW)			
ARLB07121 (unter 95.2kW)			
ARLB14521 (unter 168kW)			
ARLB23220 (über 168kW)			

LG AIR CONDITIONING ACADEMY

Effiziente Arbeitsabläufe sind ein Garant für Erfolg. In unseren Seminaren zeigen wir Ihnen deshalb, wie LG Produkte die Prozesse in Ihrem Unternehmen optimieren können. Profitieren Sie von dem Know-how und der Erfahrung der LG Klimatechniker. In der LG Air Conditioning Academy bieten wir Ihnen die Möglichkeit, an einer unserer kostenlosen Schulungen teilzunehmen. In unseren Schulungszentren in Willich bei Düsseldorf und in München haben wir dazu speziell eingerichtete Räume mit verschiedensten betriebsbereiten Geräten ausgestellt. Dort präsentieren wir Ihnen auch unsere Multi V™-Systeme, deren Leistungsmerkmale und Funktionsweise wir Ihnen praxisorientiert näherbringen werden.



Kurs MVI – LG VRF Technik Teil 1:

- Multi V™ III, Space II, Mini und Sync III
- Technische Produktschulung
- Installation
- Inbetriebnahme
- Adressierung
- Kältemittelbedarfsberechnung

Kurs MVS – LG VRF Technik Teil 2:

- Multi V™ III, Mini und Sync III
- Technische Produktschulung
- Inbetriebnahme
- Programmierung von Zusatzoptionen
- Fehlercodediagnostik – Praxisorientiert
- LGMV Prüfsoftware – Intensiv

Kurs für Planer:

- Multi V™ Plus III, Mini und Multi V™ Sync III (MVP)
- Planung und Auslegung von Multi V™ Anlagen / Schwerpunkt LATS Software

Kurs RAC/CAC – LG Klimatechnik:

- Inverter Single und Multi Split
- Technische Produktschulung
- Installation
- Inbetriebnahme
- Kältemittelbedarfsberechnung
- Fehlercodediagnostik – Praxisorientiert

Kurs LG Heiztechnik:

- Therma V Wärmepumpe (Therma V)
- Technische Produktschulung
- Installation
- Inbetriebnahme
- Wassertechnik
- Elektrotechnik
- Fehlercodediagnostik

Voraussetzung: keine spezifischen Produktkenntnisse, Kenntnisse im Bereich Kältetechnik.

Sollten Sie weitere Informationen zu unseren Seminaren oder Schulungsterminen benötigen, sprechen Sie uns bitte an. Wir würden uns freuen, Sie zu einer Schulung in unserem Hause begrüßen zu dürfen.

Ihr LG Air Conditioning Academy-Team

Academy Willich:

Ottobrennerstr. 8b
47877 Willich-Münchheide
Tel. 0 21 54/4 92-2740
Fax 0 21 54/4 92-163
E-Mail klima-support@lge.de

Academy München:

Lyonel-Feininger-Strasse 28
80807 München
Tel. 0 89/3 21 98 26-11
Fax 0 89/3 21 98 26-66
E-Mail klima-muenchen@lge.de



Stand: 04/2012. Irrtümer und Änderungen vorbehalten.



LG Electronics Austria GmbH
Office Campus Gasometer
Guglgasse 15/4A
1110 Wien
Tel.: +43 1 74015-0
E-Mail: klima-technik@lge.com
www.lg.com/at
www.lg-partner.net